



MOSPEC

股票代碼：2434

統懋半導體股份有限公司  
九十八年度年報

MOSPEC SEMICONDUCTOR CORP.

中華民國九十九年五月二十五日刊印

年報查詢網址：[newmops.twse.com.tw](http://newmops.twse.com.tw)

- 一、發言人：賴政麟 協理  
代理發言人：嚴永森 課長  
電話：(06) 5991621  
電子郵件信箱：[mospecss@ms54.hinet.net](mailto:mospecss@ms54.hinet.net)
- 二、總公司及工廠地址：台南縣新市鄉中山路 76 號  
TEL：(06) 5991621  
台北辦事處地址：台北市敦化南路二段 200 巷 16 號 3 樓  
TEL：(02) 27389606
- 三、股票過戶機構：  
統一綜合證券股份有限公司股務代理部  
地址：台北市 105 松山區東興路 8 號地下一樓  
電話：(02) 2746-3797  
網址：<http://www.pscnet.com.tw>
- 四、財務報告簽證會計師：  
會計師姓名：吳秋燕、龔俊吉  
會計師事務名稱：勤業眾信聯合會計師事務所  
地址：高雄市新興區中正三路 2 號 20 樓  
電話：(07) 2389988  
網址：<http://www.deloitte.com.tw>
- 五、海外有價證券掛牌買賣之交易場所名稱及查詢該海外有價證券資訊之方式：無
- 六、公司網址  
<http://www.mospec.com.tw>

# 目 錄

## 壹、致股東報告書

- 一、九十八年度營業報告..... 4
- 二、九十九年度營業計劃概要..... 6
- 三、未來公司發展策略..... 8
- 四、受到外部競爭環境、法規環境及總體經營環境之影響..... 8

## 貳、公司簡介

## 參、公司治理報告

- 一、組織系統..... 11
- 二、董事、監察人、總經理、副總經理、協理、各部門及  
分支機構主管資料..... 13
- 三、公司治理運作情形..... 27
- 四、會計師公費資訊..... 34
- 五、更換會計師資訊..... 36
- 六、公司之董事長、總經理、負責財務或會計事務之經理人  
最近一年內曾任職於簽證會計師所屬事務所或關係企業  
者..... 37
- 七、董事、監察人、經理人及持股比例超過百分之十之股東  
股權移轉及股權質押變動情形..... 38
- 八、前十大股東互為關係人關係之資訊..... 39
- 九、公司、公司之董事、監察人、經理人及公司直接或間接  
控制之事業對同一轉投資事業之持股數，並合併計算綜  
合持股比例..... 40

## 肆、募資情形

- 一、資本與股本..... 41
- 二、公司債、特別股、海外存託憑證、員工認股憑證及併購  
之辦理情形..... 46
- 三、資金運用計劃執行情形..... 47

## 伍、營運概況

- 一、業務內容..... 49
- 二、市場及產銷概況..... 50
- 三、最近二年度從業員工資料..... 58

四、環保支出資訊	58
五、勞資關係	58
六、重要契約	59
陸、財務概況	
一、最近五年度簡明資產負債表及損益表	60
二、最近五年度財務分析	63
三、最近年度財務報告之監察人審查報告	66
四、最近年度財務報表	68
五、最近年度經會計師查核簽證之母子公司合併財務報表	68
六、公司及關係企業最近年度如有發生財務週轉困難情事其對公司財務狀況之影響	68
柒、財務狀況及經營結果之檢討分析與風險事項	
一、財務狀況	69
二、經營結果	70
三、現金流量	70
四、最近年度重大資本支出對財務業務之影響	71
五、最近年度轉投資概況及未來一年投資計畫	71
六、風險事項分析	71
捌、特別記載事項	
一、關係企業相關資料	75
二、私募有價證券辦理情形	77
三、子公司持有或處分本公司股票情形	79
四、其他必要補充說明事項	79
玖、附件	
一、民國九十八及九十七年度財務報表暨查核報告	
二、民國九十八及九十七年合併財務報表暨查核報告	

## 壹、致股東報告書

2009年上半年，由於歐美次級房貸所衍生的金融風暴餘波盪漾，使得全球景氣依舊疲乏，消費能力持續低迷。所幸第三季起，總體環境出現反彈跡象，國際景氣也逐漸走出金融風暴的陰霾，而國內也在兩岸經貿的交易情形逐漸熱絡，使得產業前景出現了一絲曙光，在多重利多的情況底下，景氣的復甦也萌出了新芽。雖然上半年的景氣蕭條，但是統懋採取穩紮穩打的策略奏效下，2009年的營收仍小幅成長。

展望2010年半導體景氣，隨著景氣好轉，廠商間的庫存也健康去化中，而國際環境下的復甦亦帶動了需求面的增溫，二極體的市場發展情況良好，相信將會帶動公司營況的成長。而公司也在研發以及設計上秉持著創新、求變的精神下努力提供符合市場需求的產品以滿足客戶所求，相信在2010年會是半導體蓬勃發展的一年。而在太陽能晶片部分，面對著地球暖化這個議題，各國業已紛紛重視綠色科技，統懋也在此努力發展相關研發，以求在此一領域有所進展，提供更加優質的產品以符合各家廠商的需求，相信在未來供需漸趨平衡之下，統懋定能有亮麗的表現。

面對產業板塊的快速變動以及市場的變遷轉移，統懋除了保有過去的創新研發設計能力外，更加的重視快速反應能力以增加市場競爭優勢。展望未來，公司除了在既有的領域中研發出更佳的产品外，對於綠色能源的開拓亦將投注更多的心力，以保有公司的核心價值，並營造出良好的經營環境讓公司更加成長茁壯。員工的努力與客戶的肯定是統懋成長的主要動能，感謝這一年來各位股東女士、先生的信心支持及同仁的努力，相信今後統懋定會在穩定中持續成長。

最後，謹祝各位 身體健康 事事如意

董事長：唐明亮



總經理：唐明亮



# 營業報告書

## 一、九十八年度營業結果

### (一) 營業計劃實施成果

本公司九十八年度營業績效較九十七年度增加3.4%，稅後純損較九十七年度減少3.8%，主要係下半年起半導體景氣回溫，市場對消費性電子產品之需求增加所致。純益率進而增加至(12.4%)。以下表列九十八年度的營運實績並和九十七年度並列比較。

單位：新台幣千元

項 目	營業收入	稅後淨損	淨損率
九十八年度	679,986	(84,471)	(12.4%)
九十七年度	657,623	(87,790)	(13.3%)
變動率	3.4%	(3.8%)	(6.8)

### (二) 預算執行情形

單位：新台幣千元

項目	98年度預算	98年度實際	達成率
營業收入	754,580	679,986	90.1%
營業成本	679,120	704,139	103.7%
營業毛利	75,460	(24,153)	(32.0%)
營業費用	50,080	72,508	144.8%
營業淨利(損)	25,380	(96,661)	(380.9%)
營業外收(支)淨額	(23,070)	(2,614)	11.3%
稅前淨利(損)	2,310	(99,275)	(4297.6%)

去年度營業額達成預期的90.1%未盡理想，其主要係受97年下半年至98年第一季金融風暴之影響，全球經濟景氣急速萎縮，半導體消費主要市場美國無預警衰退，歐洲及大陸內需市場亦進入停滯現象影響所致，所幸98年第二季恢復金融風暴前

水平。毛利達成率偏低，主因係新頒佈存貨十號公報逐項認列存貨損失及未達正常產能損失所致。

### (三) 財務收支及獲利能力分析

#### 1. 財務收支

營業收入：679,986千元

營業淨損：(96,661)千元

稅前淨損：(99,275)千元

#### 2. 獲利能力

資產報酬率：(4.0%)

股東權益報酬率：(7.7%)

營業利益占實收資本比率：(8.1%)

稅前純益占實收資本比率：(8.3%)

純益率：(12.4%)

每股稅後淨利(損)：(0.81元)

### (四) 研究發展狀況

#### 九十八年度研發成果：

1. 研發高轉換效率之太陽能電池。
2. 完成低壓降之蕭特基二極體之開發。
3. 完成長晶、切斷、開方、切片等製程之改善。
4. 完成太陽能電池片之製程改善。
5. 完成對角線165mm之5”單晶太陽能電池開發。

#### 九十九年度研發項目：

1. 改善長晶製程，提升晶棒品質。
2. 改善太陽能電池製程，提高轉換效率。
3. 開發多晶矽長晶技術
4. 開發多晶矽切晶技術。
5. 開發多晶矽太陽能電池之製程技術。

## 二、九十九年度營業計劃概要

### (一) 經營方針

98年第一季全球經濟受金融風暴影響，景氣大幅衰退。所幸第二季逐漸恢復，尤以中國政府的擴大內需，家電下鄉，帶動之急單需求效應最為明顯。本公司依此市場需求預測下擬訂今年的經營方針如下：

#### 1. 持續擴展大陸市場

在中國擴大內需市場力道持續加持下，消費性電子產品的需求仍不斷成長，本公司除深度耕耘原有客戶的行銷策略外，亦將業務廣泛延伸至華東地區，開拓新客戶。

#### 2. 強化子公司效能

利用大陸相對低廉的生產成本，擴充大陸子公司產能，提昇其運作效率，藉以強化市場競爭力。

#### 3. 持續開拓再生能源領域

再生能源的研究、開發與應用已然成為普世努力的目標，尤以太陽能電池受惠於無污染、取之不盡且不受地域限制等優點而廣受重視，本公司將持續在此一領域研發、生產高效能太陽能電池晶片。

### (二) 預計產銷數量及其依據

本公司主要產品功率電晶體、二極體及磊晶圓片。在上述的經營策略下，依據客戶端訊息及未來市場景氣之趨勢判斷，預期九十九年度之營業目標列表如下：

產品別	九十九年預測數	九十八年實際數
二極體	276,000KPCS	184,431KPCS
電晶體	2,700KPCS	1,783KPCS
磊晶圓片	130KSI	93KSI
太陽能電池	150KPCS	80KPCS

#### 1. 二極體：



受惠於中國擴大內需，家電下鄉效應產生之強勁需求，預計2010年市場對二極體產品需求能見度將可持續至年底。本公司積極配合客戶開發相容一系列二極體產品，滿足客戶需求。預期在智慧型手機及小筆電產品需求帶動下，生產及銷售量將可大幅成長。

2. 電晶體：

隨著傳統TV換機潮出現，LCD TV謂已成為市場主流產品，所帶動需求急速倍增下，預估2010年電晶體零組件可望大幅成長。因應市場需求成長，預計銷售量將較上年度增加。

3. 磊晶圓片：

受電子產品急單效應影響，預期磊晶圓片市場亦將跟著成長，磊晶圓片產品對營業額的貢獻度將可望增加。

4. 太陽能電池

太陽能矽原片、太陽能電池對本公司來講是一新的產品，2009年已開始進入量產階段，且持續開發156 x 156mm尺寸產品。2010年將投入多晶矽晶圓片產品，預計銷售量將倍數成長。

(三) 重要之產銷政策：

1. 依市場導向、客戶優先原則，提供多元化產品組合。
2. 掌握市場主流產品的脈動，加強產品的開發及改良。
3. 配合資訊與通訊市場的發展趨勢，產製高階、高密度及高功率產品。
4. 配合國內半導體產業的擴廠，提昇晶圓代工業務。
5. 加強大陸子公司與代工廠的合作，以擴大產能、降低生產成本。
6. 生產多元化產品以分散產業風險，掌握市場商機。
7. 開發量產高技術層級產品，以擺脫價格競爭並爭取市場之佔有率。
8. 加強品牌經營，提高服務品質。

9. 開發太陽能晶片，提高轉換率。

10. 持續研發單、多晶之長晶、切晶技術。

### 三、未來公司發展策略：

本公司為維持長期競爭優勢，除了在既有競爭優勢上繼續發揮外，同時亦擬定長期策略規劃：

#### (一)、製程垂直整合

製程向上垂直整合，投入長晶、切晶研發、生產，增加產品邊際效益提升毛利率，降低庫存管理成本，為公司長期發展產生策略性效益。

#### (二)、投入綠能產業、開發新興市場

綠色替代能源產值至 2015 年預計將成長 10 倍，太陽光電系列產品太陽能晶片、太陽能電池為本公司新投入重點開發產品，將提升公司長期競爭能力，厚植實力因應總體經濟環境的改變。

### 四、受到外部競爭環境、法規環境及總體經營環境之影響

#### (一)、外部競爭環境

本公司主要產品二極體，市場存在已久，是一個完全競爭市場，除了國內競爭者、國際大廠外尚有來自中國大陸市場的潛在競爭者，市場環境競爭激烈，面對此激烈競爭環境本公司在戰略上採取：

1. 製程自動化，提高生產效率。
2. 擴大量產發揮經濟效益，降低生產成本，提高競爭優勢。
3. 研發新品，降低替代品的威脅。

#### (二)、法規環境

歐盟有害物質限用指令(RoHS)開始實施，因本公司產品本身特質大多均屬歐盟的排除條款，對公司整體並無造成太大影響，但為善盡社會責任與符合世界有關環境品質要求，公司將持續朝綠色環保的目標邁進。

#### (三)、總體經營環境

亞洲因中國擴大內需，及家電下鄉政策影響，對半導體產業產生急單效應，並帶動市場先期復甦，預期市場榮景至少可持續至2010年底。

董事長：



經理人：



會計主管：



## 貳、公司簡介

(一) 設立日期：民國七十六年三月九日

(二) 公司沿革：

本公司前身係統一企業股份有限公司電子事業部，民國七十六年該公司以現有之電子廠與美國懋力科技股份有限公司共同合資成立本公司，即「統懋半導體股份有限公司」，並開始營運。本公司重要紀事如下：

七十六年三月：公司正式成立，資本額 2,000 萬元。

七十六年十月：開發金氧半場效電晶體。

七十七年六月：開發蕭特基二極體。

七十七年十一月：購買統一公司原電子部機器設備、廠房及土地。

七十八年二月：開發快速回復二極體。

七十八年八月：開發超快速回復二極體。

七十九年四月：獲證管會核准成為公開發行公司。

七十九年九月：設立磊晶晶圓生產線。

八十三年十一月：投資設立和盛電子股份有限公司。

八十五年四月：投資設立和懋維京控股有限公司。

八十五年七月：開發阻尼二極體。

八十五年八月：設立表面黏著型產品生產線。

八十六年八月：通過 ISO 9002 認證。

八十六年十一月：設立拋光晶圓生產線。

八十七年十一月：掛牌上櫃。

八十九年九月：掛牌上市。

九十一年一月：發行第一次無擔保轉換公司債 50,000 萬元

九十一年四月：經由和懋維京控股有限公司轉投資和懋半導體(深圳)有限公司。

九十二年六月：改選林蒼生先生擔任董事長。

九十三年十一月：完成六吋晶圓生產線。

九十五年四月：和懋半導體(深圳)有限公司新廠投產。

九十五年八月：通過 ISO 14001 認證。

九十六年十月：發行第二次無擔保轉換公司債 45,000 萬元。

九十七年一月：設立長晶生產線。

九十七年一月：統一企業股份有限公司退出經營，改選唐明亮先生擔任董事長。

九十八年二月：辦理私募普通股。

九十八年三月：辦理註銷庫藏股申請減資 1,000 仟元。

九十八年四月：私募普通股，現金增資後資本額達 987,600 仟元。

九十八年五月：私募普通股，現金增資後資本額達1,076,000仟元。  
九十八年九月：私募普通股，現金增資後資本額達1,134,000仟元。  
九十八年九月：私募普通股，現金增資後資本額達1,194,000仟元。

# 參、公司治理報告

## 一、組織系統

### (一) 組織結構

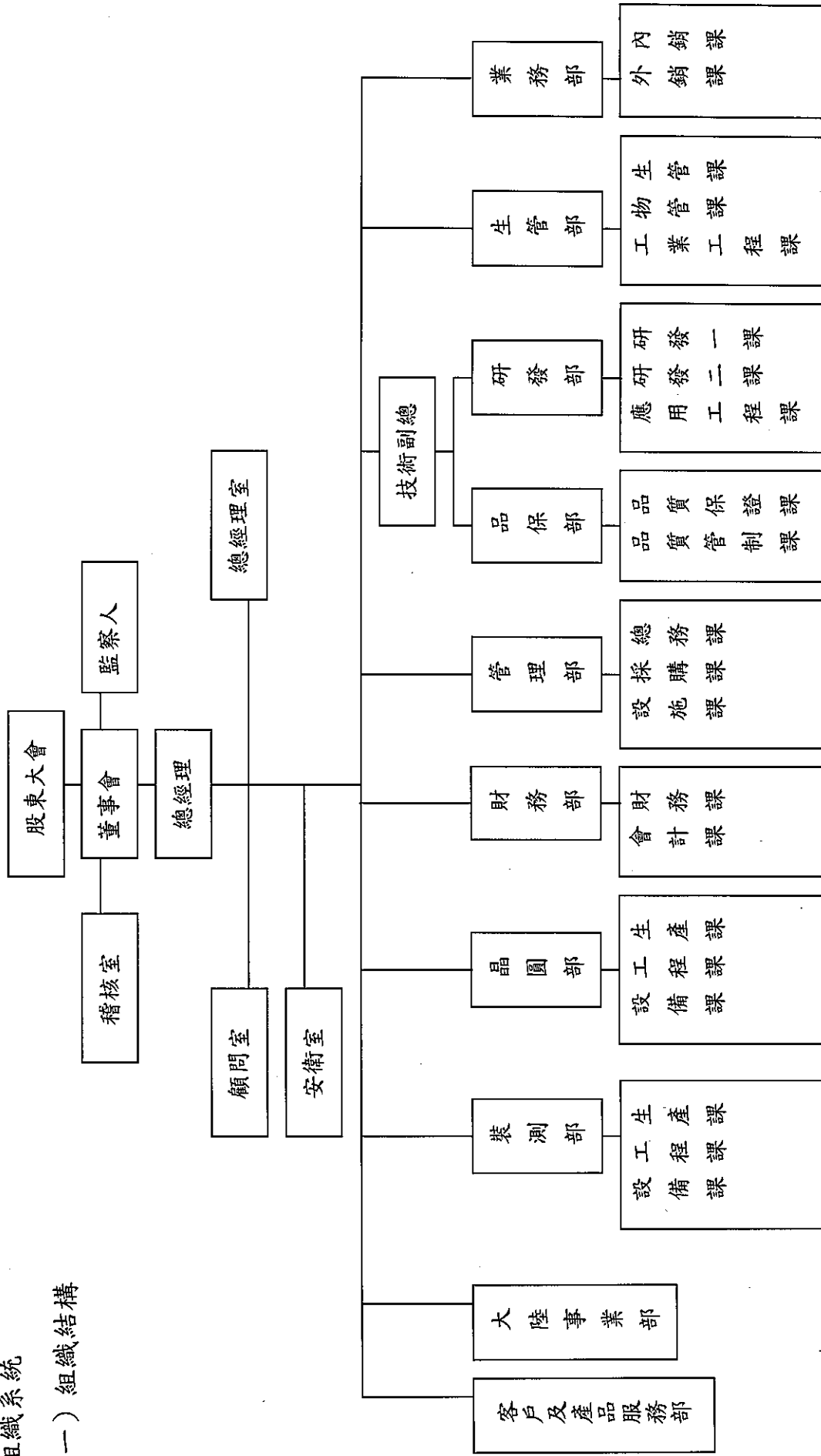

(二) 各主要部門所營業務

部 門	主要職責
總 經 理 室	綜理全公司各項企劃案之擬定、評估與推行，資訊電腦化之維護管理，及公司股務之處理。
顧 問 室	尋求有關技術之提昇計劃及諮商。
稽 核 室	各項業務、會計、財務及庶務之稽核。
管 理 部	管理公司人事、薪資、總務、庶務、採購作業。
財 務 部	處理財務調度、會計帳務、成本計算之工作，並提供有關管理資訊供決策參考。
業 務 部	綜理開發新客戶、市場情報收集掌握及客戶往來之處理。
晶 圓 部	負責按 P/C 安排拋光、磊晶及晶圓製造。
裝 測 部	負責晶粒依產品別裝配及測試。
生 管 部	負責依計劃及訂單安排生產交貨及成品原物料之倉儲管理業務。
品 保 部	負責廠內產品品質管制、製程評估與進出貨檢驗工作。
研 發 部	負責新產品、新製程的開發及現有產品之改良工作。
大 陸 事 業 部	綜理大陸地區生產、銷售及管理等相关事宜。
客 戶 及 產 品 服 務 部	負責市場評估及客戶端銷售應用服務等相关事宜。

二、董事、監察人及主要經理人資料

(一) 董事、監察人資料

董事及監察人資料 (一)

99年4月25日

職稱 (註1)	姓名	選(就)任日期	任期	初次選任日期 (註2)	選任時持有股份		現在持有股數		配偶、未成年子女現在持有股份		利用他人名義持有股份		主要經(學)歷 (註3)	目前兼任本公司及其他公司之職務	職稱	姓名	關係
					股數	持股份率	股數	持股份率	股數	持股份率	股數	持股份率					
董事長兼總經理	唐明亮	98.06.19	3年	76.02.20	2,052,649	2.48%	16,362,649	13.7%	19,150,953	16.03%	-	-	美國明尼蘇達大學電機博士	美國懋力科技總裁	董事	謝碧蓮	配偶
副董事長	多春國際投資(股)公司法人代表:柯拔希	98.06.19	3年	98.06.19	4,200,000	3.52%	6,000,000	5.03%	-	-	-	-	台灣科技大學機械系	光大企業股份有限公司董事長	董事	唐永渝	父子
副董事長	柯拔希	98.06.19	3年	98.06.19	4,200,000	3.52%	1,000,000	0.08%	-	-	-	-	台灣科技大學機械系	光大企業股份有限公司董事長	-	-	-
董事	唐永渝	98.06.19	3年	92.06.26	-	-	850,000	0.79%	-	-	-	-	伊利諾州立大學電機碩士	本公司總經理室特別助理	董事長兼總經理	唐明亮	父子
董事	謝碧蓮	98.06.19	3年	97.08.21	4,150,953	5.02%	19,150,953	16.3%	16,362,649	13.7%	-	-	淡江大學會計系	-	董事	謝碧蓮	母子
董事	唐雍為	98.06.19	3年	97.03.21	80,000	0.07%	80,000	0.07%	-	-	-	-	英國華威大學會計系統計管理學系	-	董事長兼總經理	唐明亮	配偶
董事	許文淑(註4)	98.06.19	3年	97.03.21	30,329	0.03%	329	0.00%	334	0.00%	-	-	成功大學電機碩士	本公司研發部副總經理兼品保部主管	董事	-	-
董事	李新南	98.06.19	3年	97.03.21	1,506	0.00%	201,506	0.19%	1,275	0.00%	-	-	成功大學電機系	本公司晶圓部副總經理	-	-	-
董事	多春國際投資(股)公司法人代表:卓培英	99.06.19	3年	98.06.19	4,200,000	3.52%	6,000,000	5.03%	-	-	-	-	中興大學統計研究所	本公司總經理室特別助理	-	-	-
董事	卓培英	99.06.19	3年	99.06.19	-	-	-	-	-	-	-	-	中興大學統計研究所	本公司總經理室特別助理	-	-	-

監察人	柯行天	98.06.19	3年	98.06.19	-	-	-	-	-	0.05%	-	-	-	-	-	-
監察人	吳宗豐	98.06.19	3年	97.03.21	830,505	1.0%	1,330,505	1.24%	568	0.00%	-	-	-	-	-	-

註1：屬法人股東代表者，應註明法人股東名稱並應填列下表一。

註2：填列首次擔任公司董事或監察人之時間，如有中斷情事，應附註說明。

註3：與擔任目前職位相關之經歷，如於前揭期間曾於查核簽證會計師事務所或關係企業任職，應敘明其擔任之職稱及負責之職務。

註4：許文藻董事於98.11轉讓起過選任當時持股二分之一當然解任。

表一：法人股東之主要股東

99年4月25日

法人股東名稱	法人股東之主要股東
多春國際投資(股)公司	柯拔希(49.5%)、柯妙論(0.25%)、柯妙比(0.25%)

註1：董事、監察人屬法人股東代表者，應填寫該法人股東名稱。

註2：填寫該法人股東之主要股東名稱(其持股比例占前十名)及其持股比例。若其主要股東為法人者，應再填列下表二。

表二：表一主要股東為法人者其主要股東

99年4月25日

法人名稱(註1)	法人之主要股東(註2)
無	

註1：如上表一主要股東屬法人者，應填寫該法人名稱。

註2：填寫該法人之主要股東名稱(其持股比例占前十名)及其持股比例。



**董事及監察人資料 (二)**

姓名 (註1)	條件			符合獨立性情形 (註2)										兼任其他 公開發行 公司獨立 董事家數	
	是否具有五年以上工作經驗 及下列專業資格	商務、法 務、財務、 會計或公 司業務所 須相關科 系之公立 大專院校 以上	法官、檢察 官、律師、 會計師或其 他與會計師 之國家考試 合格領有證 書及專門技 術人員	商務、法 務、財務、 會計或公 司業務所 須之工作 經驗	1	2	3	4	5	6	7	8	9		10
董事長兼總經理 唐明亮	-	-	√	√	√	√	√	√	√	√	√	√	√	√	-
副董事長 多春國際投資 (股)公司法人 代表：柯拔希			√	√	√	√	√	√	√	√	√	√	√	√	-
董事 唐永渝	-	-	√	√	√			√	√	√		√	√	-	
董事 謝碧蓮	-	-	√	√	√			√		√		√	√	-	
董事 唐雍為	-	-	-	√	√	√		√	√	√	√	√	√	-	
董事 許文淥	-	-	√		√	√	√	√	√	√	√	√	√	√	-
董事 多春國際投資 (股)公司法人 代表：卓培英			√	√	√	√	√	√	√	√	√	√	√	√	-
董事 李新南	-	-	√		√	√	√	√	√	√	√	√	√	√	-
監察人 柯行天			√	√	√	√	√	√	√	√		√	√	-	
監察人 吳宗豐	-	-	√	√	√	√	√	√			√	√	√	1	

註1：欄位多寡視實際數調整。

註2：各董事、監察人於選任前二年及任職期間符合下述各條件者，請於各條件代號下方空格中打“√”。

- (1) 非為公司或其關係企業之受僱人。
- (2) 非公司或其關係企業之董事、監察人(但如為公司或其母公司、公司直接及間接持有表決權之股份超過百分之五十之子公司之獨立董事者，不在此限)。
- (3) 非本人及其配偶、未成年子女或以他人名義持有公司已發行股份總額百分之一以上或持股前十名之自然人股東。
- (4) 非前三款所列人員之配偶、二親等以內親屬或五親等以內直系血親親屬。
- (5) 非直接持有公司已發行股份總額百分之五以上法人股東之董事、監察人或受僱人，或持股前五名法人股東之董事、監察人或受僱人。
- (6) 非與公司有財務或業務往來之特定公司或機構之董事(理事)、監察人(監事)、經理人或持股百分之五以上股東。
- (7) 非為公司或關係企業提供商務、法務、財務、會計等服務或諮詢之專業人士、獨資、合夥、公司或機構之企業主、合夥人、董事(理事)、監察人(監事)、經理人及其配偶。
- (8) 未與其他董事間具有配偶或二親等以內之親屬關係。
- (9) 未有公司法第30條各款情事之一。
- (10) 未有公司法第27條規定以政府、法人或其代表人當選。

(二)

總經理、副總經理、協理、各部門主管資料

99年4月25日

職稱 (註1)	姓名	選(就) 任日期	持有股份		配偶、未成年子女 持有股份		利用他人名義持 有股份		主要經(學)歷 (註2)	目前兼任其他公司 之職務	具配偶或二親等以內關係 之經理人		
			股數	持 股 比 率	股數	持 股 比 率	股數	持 股 比 率			職稱	姓名	關係
總經理	唐明亮	76.04.01	16,362,649	13.7%	19,150,953	16.039%	-	-	美國明尼蘇達大學 電機博士	美國懋力科技總裁	-	-	-
研發部主管	許文淙	81.12.01	329	0.0002%	334	0.0002%	-	-	成功大學電機碩士	-	-	-	-
品管部 主管	李新南	85.04.01	201,506	0.19%	1,275	0.00%	-	-	成功大學	-	-	-	-
裝測部 主管	史進河	86.09.15	559	0.0004%	0	0.00%	-	-	高雄工專	-	-	-	-
管理 部 主管	王明清	97.12.01	5,200	0.004%	2,000	0.002%	-	-	聯合工專	-	-	-	-
財務 部 主管	王俊雄	97.07.01	1,672	0.001%	0	0.00%	-	-	成功大學	-	-	-	-
業主 部 主管	張肇永	81.07.01	102,940	0.086%	17,631	0.015%	-	-	逢甲大學	-	-	-	-
海外部 主管	賴政麟	96.09.01	327	0.0002%	0	0.00%	-	-	成功大學	-	-	-	-

註1：應包括總經理、副總經理、協理、各部門及分支機構主管資料，以及凡職位相當於總經理、副總經理或協理者，不論職稱，亦均應予揭露。

註2：與擔任目前職位相關之經歷，如於前揭期間曾於查核簽證會計師事務所或關係企業任職，應敘明其擔任之職務及負責之職務。

(三)、董事(含獨立董事)、監察人、總經理及副總經理之酬金  
 附表採彙總配合級距揭露姓名，公司如自願採用個別揭露，請個別填列職稱、姓名及各欄金額，無須填列酬金級距表)

1、董事(含獨立董事)之酬金

職稱	姓名 (註13)	董事酬金						兼任員工領取相關酬金						A、B、C、D、 E、F及G等七項 總額占稅後純 損之比例(註 11)		有 無 領 取 自 來 公 司 以 外 轉 投 資 業 務 酬 金 (註12)								
		報酬(A) (註2)		退職退休金(B)		盈餘分配之酬 勞(C)(註3)		業務執行費用 (D)(註4)		A、B、C及D 等四項總額占 稅後純益之比 例(註11)		薪資、獎金及特 支費等(E)(註 5)		退職退休金(F)			盈餘分配員工紅利(G)(註 6)		員工認股權憑 證得認購股數 (H)(註7)		本公司		合併報 表內所 有公司 (註8)	
		本公司	合併報 表內所 有公司 (註8)	本公司	合併報 表內所 有公司 (註8)	本公司	合併報 表內所 有公司 (註8)	本公司	合併報 表內所 有公司 (註8)	本公司	合併報 表內所 有公司 (註8)	本公司	合併報 表內所 有公司 (註8)	現金 紅利 金額	股票 紅利 金額		本公司	合併報 表內 所有公司 (註8)	現金 紅利 金額	股票 紅利 金額	本公司	合併報 表內所 有公司 (註8)	本公司	合併報 表內所 有公司 (註8)
董事長	唐明亮	-	-	-	-	48,000	48,000	(0.06%)	(0.06%)	2,123,053	-	-	-	-	-	-	-	-	-	-	2.57%	2.57%	無	
董事	多春國際投 資(股)公司 法人代表:軒 提希	-	-	-	-	24,000	24,000	(0.03%)	(0.03%)	-	-	-	-	-	-	-	-	-	-	-	0.03%	0.03%	無	
董事	唐永倫	-	-	-	-	48,000	48,000	(0.06%)	(0.06%)	-	-	-	-	-	-	-	-	-	-	0.06%	0.06%	無		
董事	謝碧蓮	-	-	-	-	48,000	48,000	(0.06%)	(0.06%)	-	-	-	-	-	-	-	-	-	-	0.06%	0.06%	無		
董事	唐雅為	-	-	-	-	48,000	48,000	(0.06%)	(0.06%)	-	-	-	-	-	-	-	-	-	-	0.06%	0.06%	無		
董事	鄧武能	-	-	-	-	24,000	24,000	(0.03%)	(0.03%)	-	-	-	-	-	-	-	-	-	-	0.03%	0.03%	無		
董事	許文傑	-	-	-	-	44,000	44,000	(0.06%)	(0.06%)	1,293,295	1,293,295	-	-	-	-	-	-	-	-	1.58%	1.58%	無		
董事	李新南	-	-	-	-	48,000	48,000	(0.06%)	(0.06%)	1,047,927	1,047,927	-	-	-	-	-	-	-	-	1.3%	1.3%	無		
董事	多春國際投資 (股)公司法人 代表:李培英	-	-	-	-	24,000	24,000	(0.03%)	(0.03%)	900,000	900,000	-	-	-	-	-	-	-	-	1.09%	1.09%	無		

# 酬金級距表

給付本公司各個董事酬金級距	董事姓名		
	前四項酬金總額(A+B+C+D)	前七項酬金總額(A+B+C+D+E+F+G)	
	本公司(註9)	合併報表內所有公司(註10)	本公司(註9)
低於2,000,000元	唐明亮、唐永倫、柯俊希、唐永倫、謝碧蓮、唐耀為、鄧武能、許文傑、李新南、多春國際投資(股)公司、卓培英	多春國際投資(股)公司、柯俊希、唐永倫、謝碧蓮、唐耀為、鄧武能、許文傑、李新南、多春國際投資(股)公司、卓培英	多春國際投資(股)公司法人代表：柯俊希、唐永倫、謝碧蓮、唐耀為、鄧武能、許文傑、李新南、多春國際投資(股)公司代表：卓培英
2,000,000元(含)~5,000,000元(不含)	唐明亮	唐明亮	唐明亮
5,000,000元(含)~10,000,000元(不含)			
10,000,000元(含)~15,000,000元(不含)			
15,000,000元(含)~30,000,000元(不含)			
30,000,000元(含)~50,000,000元(不含)			
50,000,000元(含)~100,000,000元(不含)			
100,000,000元以上			
總計	唐明亮、多春國際投資(股)公司、柯俊希、唐永倫、謝碧蓮、唐耀為、鄧武能、許文傑、李新南、多春國際投資(股)公司、卓培英	唐明亮、多春國際投資(股)公司、柯俊希、唐永倫、謝碧蓮、唐耀為、鄧武能、許文傑、李新南、多春國際投資(股)公司、卓培英	唐明亮、多春國際投資(股)公司、柯俊希、唐永倫、謝碧蓮、唐耀為、鄧武能、許文傑、李新南、多春國際投資(股)公司、卓培英

註1：董事姓名應分別列示(法人股東應將法人股東名稱及代表人分別列示)，以應總方式揭露各項給付金額。若董事兼任總經理或副總經理者應填列本表及下表(3-1)或(3-2)。

註2：係指最近年度董事酬金總額(包括董事薪金、職務津貼、宿舍、配車等實物提供等等。如提供房屋、汽車及其他交通工具或專屬個人之支出時，應揭露最近年度盈餘分配議案股東會通過該項配發員工紅利金額，若不計入酬金。

註3：係指最近年度盈餘分配議案執行費用(包括車馬費、特支費、其他津貼、宿舍、配車等實物提供等等。如提供房屋、汽車及其他交通工具或專屬個人之支出時，應揭露最近年度盈餘分配議案股東會通過該項配發員工紅利金額，若不計入酬金。

註4：係指最近年度董事酬金總額(包括董事薪金、職務津貼、宿舍、配車等實物提供等等。如提供房屋、汽車及其他交通工具或專屬個人之支出時，應揭露最近年度盈餘分配議案股東會通過該項配發員工紅利金額，若不計入酬金。

註5：係指最近年度董事酬金總額(包括董事薪金、職務津貼、宿舍、配車等實物提供等等。如提供房屋、汽車及其他交通工具或專屬個人之支出時，應揭露最近年度盈餘分配議案股東會通過該項配發員工紅利金額，若不計入酬金。

註6：係指最近年度董事酬金總額(包括董事薪金、職務津貼、宿舍、配車等實物提供等等。如提供房屋、汽車及其他交通工具或專屬個人之支出時，應揭露最近年度盈餘分配議案股東會通過該項配發員工紅利金額，若不計入酬金。

註7：係指最近年度董事酬金總額(包括董事薪金、職務津貼、宿舍、配車等實物提供等等。如提供房屋、汽車及其他交通工具或專屬個人之支出時，應揭露最近年度盈餘分配議案股東會通過該項配發員工紅利金額，若不計入酬金。

註8：係指最近年度董事酬金總額(包括董事薪金、職務津貼、宿舍、配車等實物提供等等。如提供房屋、汽車及其他交通工具或專屬個人之支出時，應揭露最近年度盈餘分配議案股東會通過該項配發員工紅利金額，若不計入酬金。

註9：本公司給付每位董事各項酬金總額(包括本公司)給付本公司每位董事各項酬金總額，於所歸屬級距中揭露董事姓名。

註10：合併報表內所有董事各項酬金總額(包括本公司)給付本公司每位董事各項酬金總額，於所歸屬級距中揭露董事姓名。

註11：稅後應發給之酬金總額(包括本公司)給付本公司每位董事各項酬金總額，於所歸屬級距中揭露董事姓名。

註12：若填列「有」者，應填列本公司董事酬金總額(包括本公司)給付本公司每位董事各項酬金總額，於所歸屬級距中揭露董事姓名。

註13：若填列「無」者，應填列本公司董事酬金總額(包括本公司)給付本公司每位董事各項酬金總額，於所歸屬級距中揭露董事姓名。

\* 本表所揭露酬金內容與所得稅法之所得概念不同，故本表目的係作為資訊揭露之用，不作課稅之用。

2、監察人之酬金(彙總配合級距揭露姓名方式)

職稱	姓名 (註 10)	監察人酬金						A、B及C等三項總額占稅後純損之比例 (註 8)	有無領取來自子公司以外轉投資事業酬金 (註 9)	
		報酬(A) (註 2)		盈餘分配之酬勞(B) (註 3)		業務執行費用(C) (註 4)				
		本公司	合併報表內所有公司(註 5)	本公司	合併報表內所有公司(註 5)	本公司	合併報表內所有公司(註 5)			
監察人	吳宗豐	-	-	-	-	24,000	24,000	0.03%	0.03%	無
監察人	吳蓉蓉	-	-	-	-	12,000	12,000	0.01%	0.01%	無
監察人	柯行天	-	-	-	-	12,000	12,000	0.01%	0.01%	無

酬金級距表

給付本公司各個監察人酬金級距	監察人姓名	
	本公司(註 6)	合併報表內所有公司(註 7)D
低於 2,000,000 元	吳宗豐、吳蓉蓉、柯行天	吳宗豐、吳蓉蓉、柯行天
2,000,000 元(含) ~ 5,000,000 元(不含)		
5,000,000 元(含) ~ 10,000,000 元(不含)		
10,000,000 元(含) ~ 15,000,000 元(不含)		
15,000,000 元(含) ~ 30,000,000 元(不含)		
30,000,000 元(含) ~ 50,000,000 元(不含)		
50,000,000 元(含) ~ 100,000,000 元(不含)		
100,000,000 元以上		
總計	吳宗豐、吳蓉蓉、柯行天	吳宗豐、吳蓉蓉、柯行天

註 1：監察人姓名應分別列示(法人股東應將法人股東名稱及代表人分別列示)，以彙總方式揭露各項給付金額。

註 2：係指最近年度監察人之報酬(包括監察人薪資、職務加給、離職金、各種獎金獎勵金等等)。

註 3：係填列最近年度盈餘分配議案股東會通過擬議配發之監察人酬勞金額。

註 4：係指最近年度給付監察人之相關業務執行費用(包括車馬費、特支費、各種津貼、宿舍、配車等實質物提供等等)。如提供房屋、汽車及其他交通工具或專屬個人之支出時，應揭露所提供資產之性質及成本、實際或按公平市價設算之租金、油資及其他給付。另如配有司機者，請附註說明公司給付該司機之相關報酬，但不計入酬金。

註 5：應揭露合併報表內所有公司(包括本公司)給付本公司監察人各項酬金之總額。

註 6：本公司給付每位監察人各項酬金總額，於所歸屬級距中揭露監察人姓名。

註 7：合併報表內所有公司(包括本公司)給付本公司每位監察人各項酬金總額，於所歸屬級距中揭露監察人姓名。

註 8：稅後純益係指最近年度之稅後純益。

註 9：a. 本欄應明確填列公司監察人「有」或「無」領取來自子公司以外轉投資事業相關酬金。

b. 若填列「有」者，得自願性填列所領取酬金金額，並應依公司監察人於子公司以外轉投資事業所擔任身分分別所領取之酬金，併入酬金級距表D欄，並將欄位名稱改為「所有轉投資事業」

c. 酬金係指本公司監察人擔任子公司以外轉投資事業之董事、監察人或經理人等身分所領取之報酬、酬勞、員工紅利及業務執行費用等相關酬金。

註 10：監察人吳蓉蓉已於 98.06.19 任期屆滿。

\* 本表所揭露酬金內容與所得稅法之所得概念不同，故本表目的係作為資訊揭露之用，不作課稅之用。

### 3、總經理及副總經理之酬金（彙總配合級距揭露姓名方式）

職稱	姓名	薪資(A) (註2)		退職退休金 (B)		獎金及 特支費等等 (C) (註3)		盈餘分配之員工紅利金額(D) (註4)				A、B、C及D等四項總 額占稅後純益之比例 (%) (註9)		取得員工認股 權憑證數額 (註5)		有無領 取來自 子公司 以外轉 投資事 業酬金 (註10)
		本公司	合併報 表內所 有公司 (註6)	本公司	合併報 表內所 有公司 (註6)	本公司	合併報 表內所 有公司 (註5)	現金 紅利 金額	股票 紅利 金額	本公司	合併報表內 所有公司 (註6)	本公司	合併報 表內所 有公司 (註6)			
總經理	唐明亮	2,123,053	2,123,053	-	-	-	-	-	-	(2.51)	(2.51)	-	-	無		
副總經理	許文波	1,293,296	1,293,296	-	-	-	-	-	-	(1.53)	(1.53)	-	-	無		
副總經理	李新南	1,047,927	1,047,927	-	-	-	-	-	-	(1.24)	(1.24)	-	-	無		

\* 不論職稱，凡職位相當於總經理、副總經理者(例如：總裁、執行長、總監...等等)，均應予揭露。

## 酬金級距表

給付本公司各個總經理及副總經理酬金級距	總經理及副總經理姓名	
	本公司(註7)	合併報表內所有公司(註8) E
低於 2,000,000 元	許文淥、李新南	許文淥、李新南
2,000,000 元 (含) ~ 5,000,000 元 (不含)	唐明亮	唐明亮
5,000,000 元 (含) ~ 10,000,000 元 (不含)		
10,000,000 元 (含) ~ 15,000,000 元 (不含)		
15,000,000 元 (含) ~ 30,000,000 元 (不含)		
30,000,000 元 (含) ~ 50,000,000 元 (不含)		
50,000,000 元 (含) ~ 100,000,000 元 (不含)		
100,000,000 元以上		
總計	唐明亮、許文淥、李新南	唐明亮、許文淥、李新南

註 1：總經理及副總經理姓名應分別列示，以表格方式揭露各項給付金額。若董事兼任總經理或副總經理者應填列本表及上表(1-1)或(1-2)。

註 2：係填列最近年度總經理及副總經理薪資、職務加給、雜職金。

註 3：係填列最近年度總經理及副總經理各種獎金、獎勵金、車馬費、特支費、各種津貼、宿舍、配車等實物提供及其他報酬金額。如提供房屋、汽車及其他交通工具或專屬個人之支出時，應揭露所提供資產之性質及成本、實際或按公平市價計算之租金、油資及其他給付。另如配有司機者，請附註說明公司給付該司機之相關報酬，但不計入酬金。

註 4：係填列最近年度盈餘分配提案股東會前經董事會通過擬議配發總經理及副總經理之員工紅利金額(含股票紅利及現金紅利)，若無法預估者則按去年實際配發金額比例計算今年擬議配發金額，並另應填列附表一之三。稅後純益係指最近年度之稅後純益。

註 5：係指截至年報刊印日止總經理及副總經理取得員工認股權憑證得認購股數(不包括已執行部分)，除填列本表外，尚應填列附表十五。

註 6：應揭露合併報表內所有公司(包括本公司)給付本公司總經理及副總經理各項酬金之總額。

註 7：本公司給付每位總經理及副總經理各項酬金總額，於所歸屬級距中揭露總經理及副總經理姓名。

註 8：合併報表內所有公司(包括本公司)給付本公司每位總經理及副總經理各項酬金總額，於所歸屬級距中揭露總經理及副總經理姓名。

註 9：稅後純益係指最近年度之稅後純益。

註 10：a. 本欄應填列本公司總經理及副總經理「有」或「無」領取來自子公司以外轉投資事業相關酬金。

b. 若填列「有」者，得自願性填列所領取酬金金額，並應依公司總經理及副總經理於子公司以外轉投資事業所擔任身分別所領取之酬金，併入酬金級距表 E 欄，並將欄位名稱改為「所有轉投資事業」。

c. 酬金係指本公司總經理及副總經理擔任子公司以外轉投資事業之董事、監察人或經理人等身分所領取之報酬、酬勞、員工紅利及業務執行費用等相關酬金。

\* 本表表中所揭露酬金內容與所得稅法之所得概念不同，故本表目的係作為資訊揭露之用，不作課稅之用。



## 配發員工紅利之經理人姓名及配發情形

98年12月31日

項目	職稱 (註1)	姓名 (註2)	股票紅利金額	現金紅利金額	總計	總額占稅後純 益之比例(%)
經    理    人	總經理	唐明亮	-	-	-	-
	研發部暨品保 部主管副總經理	許文淥	-	-	-	-
	晶圓部主管副 總經理	李新南	-	-	-	-
	海外事業部協 理	賴政麟	-	-	-	-
	財務主管兼 任會計主管	王俊雄	-	-	-	-

\*係填列最近年度盈餘分配股東會前經董事會通過擬議配發經理人之員工紅利金額(含股票紅利及現金紅利)，若無法預估者則按去年實際配發金額計算今年擬議配發金額。稅後純益係指最近年度之稅後純益。

註1：應揭露個別姓名及職稱，但得以彙總方式揭露盈餘分配情形。

註2：經理人之適用範圍，依據本會九十二年三月二十七日台財證三字第○九二○○○一三○一號函令規定，其範圍如下：

- (1)總經理及相當等級者
- (2)副總經理及相當等級者
- (3)協理及相當等級者
- (4)財務部門主管
- (5)會計部門主管
- (6)其他有為公司管理事務及簽名權利之人

註3：若董事、總經理及副總經理有領取員工紅利(含股票紅利及現金紅利)者，除填列附表一之二外，另應再填列本表。

4、分別比較說明本公司及合併報表所有公司於最近二年度支付本公司董事、監察人、總經理及副總經理酬金總額佔稅前純益比例之分析並說明給付酬金之政策、標準與組合、訂定酬金之程序、與經營績效及未來風險之關聯性：

職稱	98 年度		97 年度	
	本公司	合併報表內所有公司	本公司	合併報表內所有公司
董事	(0.45)	(0.45)	(0.48)	(0.48)
監察人				
總經理及副總經理	(5.28)	(5.28)	(8.95)	(8.95)

- (1)、本公司給付董事、監察人、總經理及副總經理政策，係參酌該職位於同業市場水平、職位權責範圍及對公司目標貢獻度給付酬金，並視公司經營績效及個人績效給予合理報酬。
- (2)、本公司及合併報表內所有公司 97 年度及 98 年度支付董監事酬金，分別佔稅後純損之-0.45%與-0.48%。主要係兩年度稅後淨損，僅配發董監事車馬費。
- (3)、本公司及合併報表內所有公司 97 年度及 98 年度支付總經理及副總經理酬金，分別佔稅後純損之-8.95%與-5.28 %)。根據本公司訂定之「人事管理規章」中「薪資級距表」，於本公司各層級人員之福利津貼與核薪標準，皆明確規定。
- (4)、關於經理人報酬，人事部門依公司發展策略並參酌同業標準訂定，業經董事會通過「經理人薪資報酬案」。
- (5)、另依據「人事管理規章」之績效考核章節，依員工績效及國內物價水準予以調整薪酬，並依公司營運績效實際狀況，審慎調整。
- (6)、本公司及合併報表內所有公司 97 年度及 98 年度支付董監事酬金對未來風險影響：無。

### 三、公司治理運作情形：

#### (一) 董事會運作情形資訊

最近年度董事會開會 9 次(A)，董事監察人出席情形如下：

職稱	姓名(註1)	實際出 (列)席次 數B	委託出 席次數	實際出 (列)席率 (%)【B/ A】(註2)	備註
董事	唐明亮	9	0	100	
董事	唐永渝	1	8	11.11	
董事	謝碧蓮	0	9	0	
董事	唐雍為	0	9	0	
董事	多春國際投資 (股)公司法人 代表：柯拔希	6	3	66.6	98.06.19 選任
董事	許文淙(註3)	6	3	100	98.11 解任
董事	李新南	7	0	77.7	
董事	多春國際投資 (股)公司法人 代表：卓培英	8	1	88.8	98.06.19 選任

其他應記載事項：

- 一、證交法第 14 條之 3 所列事項暨其他經獨立董事反對或保留意見且有紀錄或書面聲明之董事會議決事項，應敘明董事會日期、期別、議案內容、所有獨立董事意見及公司對獨立董事意見之處理：無。
- 二、董事對利害關係議案迴避之執行情形，應敘明董事姓名、議案內容、應利益迴避原因以及參與表決情形：無。
- 三、當年度及最近年度加強董事會職能之目標（例如設立審計委員會、提昇資訊透明度等）與執行情形評估：無。

註 1：董事、監察人屬法人者，應揭露法人股東名稱及其代表人姓名。

註 2：

- (1) 年度終了日前有董事監察人離職者，應於備註欄註明離職日期，實際出(列)席率(%)則以其在職期間董事會開會次數及其實際出(列)席次數計算之。
- (2) 年度終了日前，如有董事監察人改選者，應將新、舊任董事監察人均予以填列，並於備註欄註明該董事監察人為舊任、新任或連任及改選日期。實際出(列)席率(%)則以其在職期間董事會開會次數及其實際出(列)席次數計算之。

註 3：許文淙董事於 98.11 轉讓超過選任當時持股二分之一當然解任。

## 監察人參與董事會運作情形

最近年度董事會開會 9 次 (A)，列席情形如下：

職稱	姓名	實際列席次數 (B)	實際列席率(%) (B/A)(註)	備註
監察人	吳宗豐	4	44.4%	
監察人	柯行天	1	11.1%	98.06.19 選任
<p>其他應記載事項：</p> <p>一、監察人之組成及職責：</p> <p>(一) 監察人與公司員工及股東之溝通情形 (例如溝通管道、方式等)：監察人必要時得與公司員工 (主管或非主管職) 及股東直接聯繫對談。</p> <p>(二) 監察人與內部稽核主管及會計師之溝通情形 (例如就公司財務、業務狀況進行溝通之事項、方式及結果等)：監察人可隨時就公司財務、業務狀況等事項與內部稽核主管及會計師溝通，並於列席董事會時聽取董事及經營階層之各項業務報告及參與討論制定決策。</p> <p>二、監察人列席董事會如有陳述意見，應敘明董事會日期、期別、議案內容、董事會決議結果以及公司對監察人陳述意見之處理：無此情形。</p>				

註：

- \* 年度終了日前有監察人離職者，應於備註欄註明離職日期，實際列席率(%)則以其在職期間實際列席次數計算之。
- \* 年度終了日前，有監察人改選者，應將新、舊任監察人均予以填列，並於備註欄註明該監察人為舊任、新任或連任及改選日期。實際列席率(%)則以其在職期間實際列席次數計算之。

(二)、審計委員會運作情形：無設置審計委員會。

(三)、公司治理運作情形及其與上市上櫃公司治理實務守則差異情形及原因

項目	運作情形	與上市上櫃公司治理實務守則差異情形及原因
<p>一、公司股權結構及股東權益</p> <p>(一)公司處理股東建議或糾紛等問題之方式</p> <p>(二)公司掌握實際控制公司之主要股東及最終控制者名單之情形</p> <p>(三)公司建立與關係企業風險控管機制及防火牆之方式</p>	<p>由本公司發言人及股務室負責處理有關股東建議或糾紛等問題。</p> <p>本公司可掌握實際控制公司之主要股東及主要股東之最終控制者名單。</p> <p>本公司訂有「對子公司監理內部控制制度與內部稽核實施細則」。</p>	<p>與上市上櫃公司治理實務守則規定並無重大差異。</p> <p>與上市上櫃公司治理實務守則規定並無重大差異。</p> <p>與上市上櫃公司治理實務守則規定並無重大差異。</p>
<p>二、董事會之組成及職責</p> <p>(一)公司設置獨立董事之情形</p> <p>(二)定期評估簽證會計師獨立性之情形</p>	<p>公司尚未設置獨立董事。</p> <p>本公司內部自行評估過簽證會計師之獨立性，查其未擔任本公司之董、監事，也非本公司之股東，亦非在本公司支薪、非利害關係人，其獨立性應屬無疑。</p>	<p>與上市上櫃公司治理實務守則規定並無重大差異。</p> <p>與上市上櫃公司治理實務守則規定並無重大差異。</p>
<p>三、建立與利害關係人溝通管道之情形</p>	<p>本公司各項資訊皆透過主管機關網站及發言人公開，並與利害關係人維持良好之溝通管道。</p>	<p>與上市上櫃公司治理實務守則規定並無重大差異。</p>
<p>四、資訊公開</p> <p>(一)公司架設網站，揭露財務業務及公司治理資訊之情形</p>	<p>本公司設有網站，並有相關單位負責定期更新公司及業務資訊，但有關公司財務資訊及公司治理資訊</p>	<p>尚未完全符合上市上櫃公司治理實務守則規定。</p>

項目	運作情形	與上市上櫃公司治理實務守則差異情形及原因
(二)公司採行其他資訊揭露之方式(如架設英文網站、指定專人負責公司資訊之蒐集及揭露、落實發言人制度、法人說明會過程放置公司網站等)	則依主管機關相關規定定期於公開資訊觀測站上申報辦理之，並未於公司網站上揭露。	
五、公司設置提名、薪酬或其他各類功能性委員會之運作情形	公司目前尚未設置審計委員會等功能委員會，因治理制度牽涉層面廣泛，公司將配合相關明確法令整體研擬規劃設置。	尚未完全符合上市上櫃公司治理實務守則規定。
六、公司如依據「上市上櫃公司治理實務守則」訂有公司治理實務守則」訂定公司治理實務守則，惟公司董事會與管理階層對公司治理均依據相關法令規定執行，並未脫「上市上櫃公司治理實務守則」的精神與範疇。因治理制度牽涉層面廣泛，公司將仔細規畫後訂定。	請敘明其運作與所訂公司治理實務守則之差異情形：	本公司雖尚未依據「上市上櫃公司治理實務守則」訂定公司治理實務守則，惟公司董事會與管理階層對公司治理均依據相關法令規定執行，並未脫「上市上櫃公司治理實務守則」的精神與範疇。因治理制度牽涉層面廣泛，公司將仔細規畫後訂定。

項目	運作情形	與上市上櫃公司治理實務守則差異情形及原因
<p>七、 其他有助於瞭解公司治理運作情形之重要資訊(如員工權益、僱員關懷、投資者關係、供應商關係、供應高關係、投資者關係、利害關係人之權利、董事及監察人進修之情形、風險管理政策及風險衡量標準之執行情形、客戶政策之執行情形、公司為董事及監察人購買責任保險之情形等)：</p> <ol style="list-style-type: none"> <li>1. 員工權益、僱員關懷、投資者關係、供應商關係、利害關係人之權利：本公司成立以來，秉持誠信經營，對員工聘僱及薪資福利以及教育訓練上均有相當完整政策照顧，對股東也盡力追求股東利益之最大化。對供應商也維繫良好之關係，尚有客訴案件也派專人加以說明並解決，提升客戶對公司及產品滿意度。</li> <li>2. 董事及監察人進修之情形：本公司之董事及監察人具有產專業背景及經營管理實務經驗。相關機關主辦之課程，均會主動提供董事及監察人，鼓勵選擇參加進修課程。</li> <li>3. 風險管理政策及風險衡量標準之執行情形：不適用。</li> <li>4. 客戶政策之執行情形：本公司一直皆以採取積極態度服務客戶，以維持客戶良好關係。</li> <li>5. 公司為董事及監察人購買責任保險：本公司98年度已為董監事購買責任保險。</li> </ol> <p>八、如有公司治理自評報告或委託其他專業機構之公司治理評鑑報告者，應敘明其自評(或委外評鑑)結果、主要缺失(或建議)事項及改善情形：無。</p>		

(四)、履行社會責任情形（公司對環保、社區參與、社會貢獻、社會服務、社會公益、消費者權益、人權、安全衛生與其他社會責任活動所採行之制度與措施及履行情形）：

1. 歐盟有害物質指令(RoHS)開始實施，因本公司產品本身特質大多均屬歐盟的排除條款，對公司整體並無造成太大影響，但為善盡社會責任與符合世界有關環境品質要求，公司將持續朝綠色環保的目標邁進。

2. 再生能源的研究、開發與應用已然成為普世努力的目標，尤以太陽能電池受惠於無污染、取之不盡且不

受地域限制等優點而廣受重視，本公司將持續在此一領域研發、生產高效能太陽能電池晶片。  
(五)、公司如有訂定公司治理守則及相關規章者，應揭露其查詢方式：本公司尚未訂定公司治理守則及相關規章。  
(六)、其他足以增進對公司治理運作情形之瞭解的重要資訊：無。



(七)、內部控制制度執行狀況應揭露下列事項：

1、內部控制聲明書

統懋半導體股份有限公司  
內部控制制度聲明書

日期：99年04月01日

本公司民國98年度之內部控制制度，依據自行檢查的結果，謹聲明如下：

- 一、本公司確知建立、實施和維護內部控制制度係本公司董事會及經理人之責任，本公司業已建立此一制度。其目的係在對營運之效果及效率(含獲利、績效及保障資產安全等)、財務報導之可靠性及相關法令之遵循等目標的達成，提供合理的確保。
- 二、內部控制制度有其先天限制，不論設計如何完善，有效之內部控制制度亦僅能對上述三項目標之達成提供合理的確保；而且，由於環境、情況之改變，內部控制制度之有效性可能隨之改變。惟本公司之內部控制制度設有自我監督之機制，缺失一經辨認，本公司即採取更正之行動。
- 三、本公司係依據「公開發行公司建立內部控制制度處理準則」(以下簡稱「處理準則」)規定之內部控制制度有效性之判斷項目，判斷內部控制制度之設計及執行是否有效。該「處理準則」所採用之內部控制制度判斷項目，係為依管理控制之過程，將內部控制制度劃分為五個組成要素：1. 控制環境，2. 風險評估及回應，3. 控制作業，4. 資訊及溝通及5. 監督。每個組成要素又包括若干項目。前述項目請參見「處理準則」之規定。
- 四、本公司業已採用上述內部控制制度判斷項目，檢查內部控制制度之設計及執行的有效性。
- 五、本公司基於前項檢查結果，認為本公司於民國98年12月31日<sup>註2</sup>的內部控制制度(含對子公司之監督與管理)，包括知悉營運之效果及效率目標達成之程度、財務報導之可靠性及相關法令之遵循有關的內部控制制度等之設計及執行係屬有效，其能合理確保上述目標之達成。
- 六、本聲明書將成為本公司年報及公開說明書之主要內容，並對外公開。上述公開之內容如有虛偽、隱匿等不法情事，將涉及證券交易法第二十條、第三十二條、第一百七十一條及第一百七十四條等之法律責任。
- 七、本聲明書業經本公司民國99年04月01日董事會通過，出席董事5人，無人持反對意見，餘均同意本聲明書之內容，併此聲明。

統懋半導體股份有限公司

董事長：

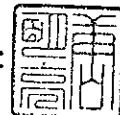

簽章

總經理

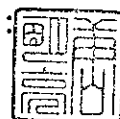

簽章

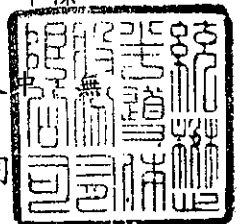

2、委託會計師專案審查內部控制制度者，應揭露會計師審查報告：無。

(八) 最近年度及截至年報刊印日止公司及其內部人員依法被處罰、公司對其內部人員違反內部控制制度規定之處罰、主要缺失與改善情形：無。

(九) 最近年度及截至年報刊印日止，股東會及董事會之重要決議

日期	會別	決議內容
98.01.23	九十八年臨時股東會	一、私募發行普通股案。
98.01.23	第八屆第十四次董事會	一、庫藏股註銷股本案。 二、第二次國內無擔保可轉換公司債變更資金用途。
98.04.02	第八屆第十五次董事會	一、承認九十七年度營業報告書及財務報表。 三、虧損撥補案 四、通過召開九十八年度股東常會。
98.04.08	第八屆第十六次董事會	一、決議 98 年第 1 期私募發行普通股案。
98.04.15	第八屆第十七次董事會	一、決議 98 年第 2 期私募發行普通股案。
98.06.19	九十八年股東常會	一、承認事項：(一) 九十七年營業報告書及財務報表。(二) 九十七年度虧損撥補案。(三) 國內第二次無擔保轉換公司債計畫變更案。 二、選舉事項：改選第九屆董事暨監察人。
98.07.02	第九屆第一次董事會	一、變更簽證會計師。 二、延後辦理 98 年度第 3 期私募發行普通股案。
98.08.26	第九屆第三次董事會	一、通過九十八年上半年度之財務報表。
98.09.07	第九屆第四次董事會	一、決議 98 年第 3 期私募發行普通股案。
98.10.08	第九屆第六次董事會	一、決議 98 年第 4 期私募發行普通股案。
98.12.22	第九屆第七次董事會	一、公司辦理土地資產重估案。
99.04.01	第九屆第九次董事會	一、承認九十八年度營業報告書及財務報表。 二、修訂資金貸與他人作業程序、背書保證作業程序、公司章程案 三、公司虧損撥補案。 四、本公司私募發行普通股案。 五、通過召開九十九年度股東常會。

(十) 最近年度及截至年報刊印日止董事或監察人對董事會通過重要決議有不同意見且有紀錄或書面聲明者，其主要內容：無。

(十一) 最近年度及截至年報刊印日止，與財務報告有關人士(包括董事長、總經理、會計主管及內部稽核主管等)辭職解任情形之彙總：無。

附表二之三

與財務報告有關人士辭職解任情形彙總表

99年5月25日

職稱	姓名	到任日期	解任日期	辭職或解任原因
-	-	-	-	-

註：所稱與財務報告有關人士係指董事長、總經理、會計主管、內部稽核主管等。

四、會計師公費資訊

附表二之四

(一) 會計師公費資訊

會計師事務所名稱	會計師姓名	查核期間	備註
勤業眾信聯合會計師事務所	吳秋燕	98.01.01-98.03.31	事務所內部 調動
勤業眾信聯合會計師事務所	吳秋燕	98.04.01-98.12.31	

註：本年度本公司若有更換會計師或會計師事務所者，應請分別列示其查核期間，及於備註欄說明更換原因。

會計師公費資訊級距表

金額單位：新臺幣千元

金額級距	公費項目	審計公費	非審計公費	合計
1 低於 2,000 千元			250	250
2 2,000 千元 (含) ~ 4,000 千元		2,710		2,710
3 4,000 千元 (含) ~ 6,000 千元				
4 6,000 千元 (含) ~ 8,000 千元				
5 8,000 千元 (含) ~ 10,000 千元				
6 10,000 千元 (含) 以上				

附表二之四之一：

會計師事務所名稱	會計師姓名	審計公費	非審計公費				會計師查核期間	備註
			制度設計	工商登記	人力資源	其他(註2)		
勤業眾信	吳秋燕	195					98.01.01~ 98.03.31	事務所內
	曾光敏						98.01.01~ 98.03.31	
勤業眾信聯合	吳秋燕	2,515		200		50	98.04.01~ 98.12.31	
	龔俊吉						98.04.01~ 98.12.31	

註 1：本年度本公司若有更換會計師或會計師事務所者，應請分別列示查核期間，及於備註欄說明更換原因，並依序揭露所支付之審計與非審計公費等資訊。

註 2：非審計公費請按服務項目分別列示，若非審計公費之「其他」達非審計公費合計金額 25%者，應於備註欄列示其服務內容。  
 (二) 更換會計師事務所且更換年度所支付之審計公費較更換前一年度之審計公費減少者，應揭露審計公費減少金額、比例及原因：  
 無更換會計師事務所。

(三) 審計公費較前一年度減少達百分之十五以上者，應揭露審計公費減少金額、比例及原因：98 年度審計公費較 97 年度增加。

五、更換會計師資訊：

(1.) 關於前任會計師

更換日期	九十八年七月二日經董事會通過		
更換原因及說明	本公司簽證會計師原委由勤業眾信聯合會計師事務所吳秋燕及曾光敏兩位會計師擔任，因該事務所內部組織調動，故改委由該所之吳秋燕及龔俊吉兩位會計師續任		
說明係委任人或會計師終止或不接受委任	當事人	會計師	委任人
	情況		
	主動終止委任		
	不再接受(繼續)委任		
最新兩年內簽發無保留意見以外之查核報告書意見及原因	不適用		
與發行人有無不同意見	有		會計原則或實務
			財務報告之揭露
			查核範圍或步驟
			其他
	無		
	說明	不適用	
其他揭露事項 (本準則第二十條之第二款第一目第四點應加以揭露者)	不適用		

(2.) 關於繼任會計師

事務所名稱	勤業眾信聯合會計師事務所
會計師姓名	龔俊吉
委任之日期	98年07月02日
委任前就特定交易之會計處理方法或會計原則及對財務報告可能簽發之意見諮詢事項及結果	不適用
繼任會計師對前任會計師不同意見事項之書面意見	無

三、前任會計師對本準則第10條第5款第1目及第2目之3事項之復函。

六、公司之董事長、總經理、負責財務或會計事務之經理人，最近一年內曾任職於簽證會計師所屬事務所或關係企業者，應揭露其姓名、職稱及任職於簽證會計師所屬事務所或關係企業之期間。所稱簽證會計師所屬事務所之關係企業，係指簽證會計師所屬事務所之會計師持股超過百分之五十或取得過半數董事席次者，或簽證會計師所屬事務所對外發布或刊印之資料中列為關係企業之公司或機構：無。

七、最近年度及截至年報刊印日止，董事、監察人、經理人及持股比例超過百分之十之股東股權移轉及股權質押變動情形：

(一). 董事、監察人、經理人及大股東股權變動情形

職稱	姓名	九十八年度		當年度截至 4 月 26 日止	
		持有股數增(減)數	質押股數增(減)數	持有股數增(減)數	質押股數增(減)數
董事長兼總經理	唐明亮	10,000,000	5,574,000	-	-
董事	謝碧蓮	15,000,000	4,150,000	-	-
董事	唐永淪	820,000	-	-	-
董事	多春國際投資(股)公司 法人代表：柯拔希 法人代表：卓培英	1,800,000	-	-	-
董事	唐雍為	(203)	-	-	-
董事	許文濼	(30,000)	-	-	-
董事	李新南	200,000	-	-	-
監察人	柯行天	-	-	-	-
監察人	吳宗豐	500,000	-	-	-
大股東	謝碧蓮	15,000,000	4,150,000	-	-
大股東	唐明亮	10,000,000	5,574,000	-	-
研發部主管兼 品管部主管	許文濼	(30,000)	-	-	-
晶圓部主管	李新南	200,000	-	-	-
海外事務 部主管	賴政麟	-	-	-	-
財主	王俊雄	-	-	-	-

(二). 股權移轉資訊：無

(三). 股權質押資訊：

股權質押資訊

姓名(註1)	質押變動原因(註2)	變動日期	交易相對人	交易相對人與公司、董事、監察人及持股比例超過百分之十股東之關係	股數	持股比率	質押比率	質借(贖回)金額
謝碧蓮	質押	98.03.24	財政部臺北市國稅局	-	4,150,000	16.039%	22%	-
唐明亮	質押	98.03.27	財政部臺北市國稅局	-	5,574,000	13.704%	34%	-

註1：係填列公司董事、監察人、經理人及持股比例超過百分之十股東姓名。

註2：係填列質押或贖回。

八、持股比例占前十大股東間互為財務會計準則公報第六號關係人關係之資訊。



**持股比例占前十大股東間互為關係人資料**

姓名(註1)	本人持有股份		配偶、未成年子女持有股份		利用他人名義合計持有股份		前十大股東相互間具有財務會計準則公報第六號關係人或為配偶、二親等以內之親屬關係者，其名稱或姓名及關係。(註3)		備註
	股數	持股比率	股數	持股比率	股數	持股比率	名稱(或姓名)	關係	
謝碧蓮	19,150,953	16.04	16,362,649	13.70	-	-	唐明亮 唐永渝	配偶 母子	
唐明亮	16,362,649	13.70	19,150,953	16.04	-	-	謝碧蓮 唐永渝	配偶 父子	
多春國際投資(股)公司 代表人：柯拔希 代表人：卓培英	6,000,000	5.03	-	-	-	-	-	-	
吳宗豐	1,330,505	1.11	-	-	-	-	-	-	
葉金菊	1,015,988	0.85	-	-	-	-	唐明亮 謝碧蓮	夫兄 夫嫂	
柯拔希	1,000,000	0.84	-	-	-	-	-	-	
范勁松	1,000,000	0.84	-	-	-	-	-	-	
唐永渝	850,000	0.69	-	-	-	-	唐明亮 謝碧蓮	父子 母子	
許彬彬	654,217	0.55	-	-	-	-	-	-	
黃頤	629,000	0.53	-	-	-	-	-	-	

註1：應將前十名股東全部列示，屬法人股東者應將法人股東名稱及代表人姓名分別列示。

註2：持股比例之計算係指分別以自己名義、配偶、未成年子女或利用他人名義計算持股比率。

註3：將前揭所列示之股東包括法人及自然人，應揭露彼此間之關係。

九、公司、公司之董事、監察人、經理人及公司直接或間接控制之事業對同一轉投資事業之持股數，並合併計算綜合持股比例

綜合持股比例

單位：股；%

轉投資事業（註）	本公司投資		董事、監察人、經理人及直接或間接控制事業之投資		綜合投資	
	股數	持股比例	股數	持股比例	股數	持股比例
和懋維京控股有限公司	9,580,566	100%	-	-	9,580,566	100%
立達特公司	49,000	2.9%	-	-	49,000	2.9%
洲磊科技(股)公司	63,317	0.1%	-	-	63,317	0.1%
翔名科技(股)公司	186	-	-	-	186	-
萬通票券公司	10,000	-	-	-	10,000	-
科冠能源科技(股)公司	6,700,000	3.5%	-	-	6,700,000	3.5%
Hoku Scientific Inc.	24	-	-	-	24	-

## 肆、募資情形

### 一、資本與股本

#### (一) 股本來源

年/月	發行價格	核定資本		實收資本		備註		
		股數	金額	股數	金額	股本來源	以現金以外之財產 抵充股款者	其他
76/3	10	2,000,000	20,000,000	2,000,000	20,000,000	創立	無	無
76/7	10	5,000,000	50,000,000	5,000,000	50,000,000	現金增資 30,000,000元	無	無
77/4	10	19,800,000	198,000,000	19,800,000	198,000,000	現金增資 118,300,000元	無	技術股增資 29,700,000元
79/7	10	35,000,000	350,000,000	35,000,000	350,000,000	現金增資(註1) 152,000,000元	無	無
82/3	10	40,000,000	400,000,000	40,000,000	400,000,000	現金增資(註2) 50,000,000元	無	無
86/5	10	59,960,000	599,600,000	44,990,000	449,900,000	現金增資(註3) 49,900,000元	無	無
87/7	10	59,960,000	599,600,000	50,388,800	503,888,000	盈餘轉增資(註4) 53,988,000元	無	無
88/8	10	59,960,000	599,600,000	57,705,776	577,057,760	盈餘轉增資(註5) 70,544,320元 員工紅利(註5) 2,625,440元	無	無
89/8	10	79,000,000	790,000,000	64,940,530	649,405,300	盈餘轉增資(註6) 69,246,930元 員工紅利(註6) 3,100,610元	無	無
90/7	10	114,000,000	1,140,000,000	77,151,072	771,510,720	盈餘轉增資(註7) 116,892,960元 員工紅利(註7) 5,212,460元	無	無
91/7	10	114,000,000	1,140,000,000	79,079,406	790,794,060	盈餘轉增資(註8) 15,430,210元 員工紅利(註8) 1,523,170元 公司債轉換股份 2,329,960元	無	無
92/7	10	114,000,000	1,140,000,000	80,388,017	803,880,170	盈餘轉增資(註9) 11,861,910元 員工紅利(註9) 1,224,200元	無	無
93/7	10	114,000,000	1,140,000,000	81,712,493	817,124,930	股息及紅利(註 10)13,244,760元	無	無
94/9	10	114,000,000	1,140,000,000	82,660,085	826,600,850	股息及紅利(註 11)9,475,920元	無	無
98/3	10	114,000,000	1,140,000,000	82,560,085	825,600,850	註銷庫藏股減資 1,000,000元(註 12)	無	無
98/4	10	180,000,000	1,800,000,000	98,760,085	987,600,850	現金增資(註13) 162,000,000元	無	無
98/5	10	180,000,000	1,800,000,000	107,600,085	1,076,000,850	現金增資(註14) 88,400,000元	無	無
98/9	10	180,000,000	1,800,000,000	113,400,085	1,134,000,850	現金增資(註15) 58,000,000元	無	無
98/10	10	180,000,000	1,800,000,000	119,400,085	1,194,000,850	現金增資(註16) 60,000,000元	無	無

註1：79年7月現金增資152,000,000元，業經財政部證券管理委員會79/4/19(79)台財證(一)第32364號函核准在案。

註2：82年3月現金增資50,000,000元，業經財政部證券管理委員會81/10/22(81)台財證(一)第02732號函核准在案。

- 註3：86年5月現金增資49,900,000元，業經財政部證券暨期貨管理委員會86/4/8(86)台財證(一)第27867號函核准在案。
- 註4：87年7月盈餘轉增資53,988,000元，業經財政部證券暨期貨管理委員會87/6/22(87)台財證(一)第54402號函核准在案。
- 註5：88年8月盈餘轉增資70,544,320元，員工紅利2,625,440元，業經財政部證券暨期貨管理委員會88/7/12(88)台財證(一)第63424號函核准在案。
- 註6：89年8月盈餘轉增資69,246,930元，員工紅利3,100,610元，業經財政部證券暨期貨管理委員會89/7/5(89)台財證(一)第57886號函核准在案。
- 註7：90年7月盈餘轉增資116,892,960元，員工紅利5,212,460元，業經財政部證券暨期貨管理委員會90/6/28(90)台財證(一)第141241號函核准在案。
- 註8：91年7月盈餘轉增資15,430,210元，員工紅利1,523,170元，業經財政部證券暨期貨管理委員會91/7/12台財證一字第0910138665號函核准在案。
- 註9：92年7月盈餘轉增資11,861,910元，員工紅利1,224,200元，業經財政部證券暨期貨管理委員會92/7/21台財證一字第0920132643號函核准在案。
- 註10：93年7月盈餘轉增資12,058,210元，員工紅利1,186,550元，業經行政院金融監督管理委員會93/7/22金管證一字第0930132891號函核准在案。
- 註11：94年9月盈餘轉增資8,171,250元，員工紅利1,304,670元，業經行政院金融監督管理委員會93/7/27金管證一字第0940130461號函核准在案。
- 註12：98年3月辦理註銷庫藏股申請減資1,000,000元，業經行政院經濟部98/3/6經授商字第09801042760號函核准在案。
- 註13：98年4月私募現金增資162,000,000元，業經行政院經濟部98/4/16經授商字第09801073940號函核准在案。
- 註14：98年5月私募現金增資88,400,000元，業經行政院經濟部98/5/1經授商字第09801085180號函核准在案。
- 註15：98年9月私募現金增資58,000,000元，業經行政院經濟部98/9/25經授商字第09801220610號函核准在案。
- 註16：98年10月私募現金增資60,000,000元，業經行政院經濟部98/10/27經授商字第09801246990號函核准在案。

股份種類	核定股本			備註
	流通在外股份	未發行股份	合計	
上市普通股 (每股10元)	119,400,085	60,599,915	180,000,000	

## (二) 股東結構

99年4月25日

股東結構 數量	政府 機構	金融 機構	其他法人	個 人	外國機構 及外人	合 計
人 數	3	0	24	13,761	22	13,810
持有股數	676	-	7,089,392	110,327,408	1,982,609	119,400,085
持股比例	0.001%	-	5.938%	92.401%	1.66%	100%

## (三) 股權分散情形

每股面額十元

99年4月25日

持 股 分 級	股東人數	持有股數	持股比例
1 至 999	3,320	459,541	0.385
1,000 至 5,000	7,797	17,327,154	14.512
5,001 至 10,000	1,466	12,426,733	10.408
10,001 至 15,000	363	4,771,387	3.996

15,001 至 20,000	314	5,985,359	5.013
20,001 至 30,000	209	5,478,403	4.588
30,001 至 50,000	165	6,929,030	5.804
50,001 至 100,000	116	8,334,094	6.980
100,001 至 200,000	34	4,900,386	4.104
200,001 至 400,000	11	2,634,686	2.207
400,001 至 600,000	5	2,190,000	1.834
600,001 至 800,000	2	1,283,217	1.075
800,001 至 1,000,000	3	2,820,000	2.362
1,000,001 以上 以上自行視實際情況分級	5	43,860,095	36.734
合 計	13,810	119,400,085	100.000

(四) 主要股東名單

主要股東名稱	股 份	持 有 股 數	持 股 比 例
謝碧蓮		19,150,953	16.039%
唐明亮		16,362,649	13.704%
多春國際投資(股)公司		6,000,000	5.025%
吳宗豐		1,330,505	1.114%
葉金菊		1,015,988	0.850%
柯拔希		1,000,000	0.837%
范勁松		1,000,000	0.837%
唐永渝		850,000	0.711%
許彬彬		654,217	0.547%
黃頤		629,000	0.526%

(五) 最近二年度每股市價、淨值、盈餘、股利及相關資料

項 目		年 度		截至 99 年 5 月 25 日(註8)	
		97 年	98 年		
每股市價 (註1)	最 高	54	26	24	
	最 低	9.01	10.50	15.95	
	平 均	27.25	15.89	20.21	
每股淨值 (註2)	分 配 前	11.10	10.65	10.64	
	分 配 後	11.10	10.65	10.64	
每股盈餘	加權平均股數		82,643,419	103,984,304	119,400,085
	每股盈餘 (註3)	追溯前	-1.06	-0.81	0.01
		追溯後	-	-	-
每股股利	現金股利		-	-	-
	無償配股	盈餘配股	-	-	-
		資本公積配股	-	-	-
	累積未付股利(註4)		-	-	-
投資報酬分析	本益比(註5)		-26	-20	2,021
	本利比(註6)		-	-	-
	現金股利殖利率(註7)		-	-	-

註 1：列示各年度普通股最高及最低市價、並按各年度成交值與成交量計算各年度平均市價。

註 2：請以年底已發行之股數為準並依據次年度股東會決議分配之情形填列。

註 3：如有因無償配股等情形而須追溯調整者，應列示調整前及調整後之每股盈餘。

註 4：權益證券發行條件如有規定當年度未發放之股利得累積至有盈餘年度發放者，應分別揭露截至當年度止累積未付之股利。

註 5：本益比＝當年度每股平均收盤價／每股盈餘。

註 6：本利比＝當年度每股平均收盤價／每股現金股利。

註 7：現金股利殖利率＝每股現金股利／當年度每股平均收盤價。

註 8：每股淨值、每股盈餘應填列截至年報刊印日止最近一季經會計師查核（核閱）之資料；其餘欄位應填列截至年報刊印日止之當年度資料。

(六) 公司股利政策及執行狀況

1. 本公司公司章程規定，每年度決算如有盈餘，依法完納稅捐後，分派如下：

(1) 彌補以往年度虧損。

(2) 提列百分之十法定盈餘公積及其他依法令應提撥之項目。

(3) 分配股東股息及紅利，酌付董事、監察人酬勞及員工紅

利，其分配比率：董事及監察人酬勞為本期可分配數百分之二，員工紅利不得少於本期可分配數百分之一，其餘由董事會擬訂盈餘分配案，提請股東會決議分派之。股東紅利應為累積可分配盈餘之 50%至 100%，優先分派現金股利，其餘分派股票股利，股票股利以當年度股利分配總額之 50%為上限。

2. 本公司 99 年 4 月 1 日董事會通過虧損撥補案，擬依據公司法第 239 條，以資本公積新台幣 93,962,841 元彌補虧損。
3. 預期股利政策重大變動：無。

(七) 本次股東會擬議之無償配股對公司營業績效及每股盈餘之影響：無。

(八) 員工分紅及董事、監察人酬勞

1. 公司章程所載員工分紅及董事、監察人酬勞之成數或範圍  
 本公司章程規定，酌付董事及監察人酬勞及員工紅利，其分配比率：董事及監察人酬勞為本期可分配數百分之二，員工紅利不得少於本期可分配數百分之一。
2. 董事會通過之擬議配發員工分紅等資訊  
 98 年度虧損不配發員工現金紅利及董事、監察人酬勞。
3. 上年度盈餘用以配發員工紅利及董事、監察人酬勞情形  
 (1) 本公司 97 年度虧損不發放員工紅利及董事、監察人酬勞。  
 (2) 上開股東會決議實際配發數與原董事會擬議配發數相同。

(九) 公司買回本公司股份情形：

買回期次(註)	第 1 次(期)
買回目的	維護公司信用及股東權益
買回期間	97/09/23- 97/11/22
買回區間價格	8.61-30.02
已買回股份種類及數量	普通股 100,000 股
已買回股份金額	1,348,915 元
已辦理銷除及轉讓之股份數量	普通股 100,000 股
累積持有本公司股份數量	0
累積持有本公司股份數量占已發行股份總數比率(%)	0

## 二、公司債、特別股、海外存託憑證、員工認股憑證及併購（包括合併、收購及分割）之辦理情形

### （一）公司債辦理情形：

#### 公司債辦理情形

公司債種類(註2)		第二次(期)無擔保公司債 (註5)
發行(辦理)日期		96.10.12
面額		100,000.
發行及交易地點(註3)		
發行價格		每張債券面額為新台幣壹拾萬元
總額		新台幣肆億伍仟萬元整
利率		0%
期限		5年期 到期日:101.10.12
保證機構		無
受託人		玉山商業銀行信託部
承銷機構		寶來證券股份有限公司
簽證律師		柯淵波
簽證會計師		李季珍、黃李松
償還方法		到期時以現金一次償還
未償還本金		0仟元
贖回或提前清償之條款		詳細請參考本公司發行國內第二次無擔保轉換公司債公開說明書 p94
限制條款(註4)		無
信用評等機構名稱、評等日期、公司債評等結果		無
附其他權利	截至年報刊印日止已轉換(交換或認股)普通股、海外存託憑證或其他有價證券之金額	無
	發行及轉換(交換或認股)辦法	詳細請參考本公司發行國內第二次無擔保轉換公司債公開說明書 p90
發行及轉換、交換或認股辦法、發行條件對股權可能稀釋情形及對現有股東權益影響		詳細請參考本公司發行國內第二次無擔保轉換公司債公開說明書 p90、p22
交換標的委託保管機構名稱		不適用

註1：公司債辦理情形含辦理中之公募及私募公司債。辦理中之公募公司債係指已經本會生效(核准)者；辦理中之私募公司債係指已經董事會決議通過者。

註2：欄位多寡視實際辦理次數調整。

註3：屬海外公司債者填列。

註4：如限制發放現金股利、對外投資或要求維持一定資產比例等。

註5：屬私募者，應以顯著方式標示。

註6：屬轉換公司債、交換公司債、總括申報發行公司債或附認股權公司債，應依性質按表列格式再揭露轉換公司債資料、交換公司債資料、總括申報發行公司債情形及附認股權公司債資料。



## 轉換公司債資料

公司債種類(註1)		第二次(期)無擔保轉換公司債	
項	年	97年	98年度截至 98年10月12日 (註4)
	度		
轉債(註 換市註 公債2 司)	最 高	103.55元	100.20元
	最 低	61.50元	75.00元
	平 均	85.93元	96.51元
轉 換 價 格		47.35元	38.64元
發行(辦理)日期及發行 時轉換價格		96年10月12日 59.19元	96年10月12日 59.19元
履行轉換義務方式 (註3)		尚未轉換	已全數賣回

註1：欄位多寡視實際辦理次數調整。

註2：海外公司債如有多處交易地點者，按交易地點分別列示。

註3：交付已發行股份或發行新股。

註4：應填列截至年報刊印日止之當年度資料。

(二) 特別股辦理情形：無

(三) 海外存託憑證辦理情形：無

(四) 員工認股權憑證辦理情形：無

(五) 併購或受讓他公司股份發行新股辦理情形：無

(六) 公司買回本公司股份情形：無

### 三、資金運用計劃執行情形

#### (一)、計畫內容

截至年報刊印日之前一季止，前各次發行或私募有價證券尚未完成或最近三年內已完成且計畫效益尚未顯現者，應詳細說明前開各次發行或私募有價證券計畫內容，包括歷次變更計畫內、資金之來源與運用、變更原因、變更前後效益及變更計畫提報股東會之日期，並應刊載輸入本會指定資訊申報網站之日期：98.04.10公告。

該次募集與發行有價證券資金運用計畫及預定執行進度

統懋半導體股份有限公司(以下簡稱統懋公司或該公司)發行國內第二次無擔保轉換公司債，經行政院金融監督管理委員會證券期貨局96年9月20日金管證一字第0960050891號函核准後，已於96年10月9日募集完成。該次發行國內第二次無擔保轉換公司債計劃於98年1月23日經該公司董事會決議變更計劃，變更後資金運用計畫及預

定執行進度如下：

1. 本次計劃所需資金總額：新台幣 450,000 仟元。
2. 資金來源：發行國內第二次無擔保轉換公司債 450,000 仟元。
3. 計畫項目、預定資金運用進度

單位：新台幣仟元

計畫項目	預定完成日期	所需資金總額	預定資金運用進度					
			96 年度	97 年度				98 年度
			第四季	第一季	第二季	第三季	第四季	第一季
興建廠房	97 年第三季	100,167	44,829	20,445	19,788	15,105	-	-
購置機器設備	98 年第一季	161,575	37,306	10,315	38,133	45,635	14,186	16,000
償還銀行借款	97 年第二季	188,258	188,258	-	-	-	-	-
合計		450,000	270,393	30,760	57,921	60,740	14,186	16,000

(二)、執行情形：

單位：新台幣仟元；%

計畫項目	執行	狀況		
			預定	實際
興 建 廠 房	支 用 金 額	預 定	100,167	
		實 際	100,167	
	執 行 進 度	預 定	100%	
		實 際	100%	
購 置 機 器 設 備	支 用 金 額	預 定	161,575	
		實 際	145,575	
	執 行 進 度	預 定	100%	
		實 際	90.10%	
償 還 銀 行 借 款	支 用 金 額	預 定	188,258	
		實 際	188,258	
	執 行 進 度	預 定	100%	
		實 際	100%	
合 計	支 用 金 額	預 定	450,000	
		實 際	434,000	
	執 行 進 度 (%)	預 定	100%	
		實 際	96.44%	

## 伍、營運概況

### 一、業務內容

#### (一) 業務範圍

##### 1. 所營業務主要內容：

- (1) 功率電晶體、半導體、電子資訊處理設備之製造、加工及銷售。
- (2) 有關事業之經營及投資。(以經濟部投資審議委員會核准者為限)

##### 2. 營業比重

98 年度

產品	比重
二極體	90 %
電晶體	3 %
矽晶圓	4 %
其他	3 %
合計	100 %

##### 3. 公司目前之商品項目及計畫開發之新商品

- A. 功率雙載子電晶體 (Bipolar Power Transistors)
- B. 蕭特基二極體 (Schottky Barrier Diodes)
- C. 超快速回復二極體 (Ultrafast Recovery Rectifiers)
- D. 磊晶圓 (Epitaxial Wafers)
- E. 拋光矽晶圓 (Polished Prime Wafers)
- F. 再生晶圓 (Reclaimed Wafers)
- G. 突波抑制器 (Transient Voltage Suppressor)
- H. 表面黏著封裝技術及產品
- I. 光電晶體 (Photo-Transistors)
- J. 光二極體 (Photo-Diodes)
- K. 橋式整流子 (Bridge Rectifiers)
- L. 閘流體 (SIDAC)
- M. 矽晶棒 (Silicon Ingot)
- N. 太陽能晶片 (Solar cell)

## (二) 產業概況

### 1. 產業之現況與發展

全球半導體產業上半年在金融風暴中呈現需求大幅減少的情事，所幸下半年開始總體經濟出現反彈契機，配合新興市場的崛起，帶動半導體產業全系列的需求增溫，而在供需缺口逐漸擴大下，相信半導體產業可維持一段時間的榮景。

### 2. 產業上、中、下游之關聯性

在景氣逐漸復甦的情況下，下游的終端電子產品需求增溫，半導體產業復甦在即，但上游原物料銅、矽晶圓價格也跟著浮動，所幸公司成本控制得宜，且產線垂直整合下，公司仍具有競爭優勢。而環保意識的抬頭更讓綠色科技成為顯學，各國的獎勵補助亦普遍被接受，2010年太陽能光電產業相信可以抱以樂觀態度面對。

### 3. 產品之各種發展趨勢及競爭情形

在景氣復甦的情況下，公司所產之二極體、電晶體受到LCD TV、智慧型手機、以及筆記型電腦的需求擴大下已有明顯成長，而2010年也延續著2009年第四季的需求力道，訂單以及產量也都雙雙成長，而原物料上揚所帶來的成本壓力以及面對競爭相對強烈的半導體市場當中，公司嚴格的品質控管以及成本控制的長期努力，相信仍可在毛利低迷的市況當中獲得一定的利潤，在2010年可以繳出亮麗的成績單。

## (三) 技術及研發概況

### 1. 最近年度投入之研發費用

單位：新台幣仟元

項 目	98 年度	99 年 1~3 月
研發費用金額(A)	14,191	3,161
營收淨額(B)	679,986	173,425
研發費用所佔比例 (A)/(B)	2%	2%

資料來源：經會計師簽證之財務報告及公司自結數

### 2. 開發成功之技術或產品

- (1.) 研發高轉換效率之太陽能電池。
- (2.) 完成低壓降之蕭特基二極體之開發。

- (3.) 完成長晶、切斷、開方、切片等製程之改善。
- (4.) 完成太陽能電池片之製程改善。
- (5.) 完成對角線165mm之5”單晶太陽能電池開發。

#### (四) 長、短期業務發展計畫

##### 1. 短期業務發展計畫

- (1) 擴建行銷網，提升服務品質。
- (2) 開發太陽光電市場。
- (3) 發展裝測代工市場。

##### 2. 長期業務發展計畫

- (1) 提昇品牌價值。
- (2) 提升封裝專業代工能力。
- (3) 開發新產品，闢建新利基市場。

## 二、市場及產銷概況

### (一) 市場分析

#### 1. 主要商品之銷售地區

單位：新台幣千元；%

年度 區域		98 年度		97 年度	
		銷售金額	比例 %	銷售金額	比例 %
內 銷		50,113	7	94,488	14
外 銷	亞 洲	599,655	88	536,835	82
	北 美 洲	8,728	2	12,163	2
	其 他	21,490	3	14,137	2
銷 小 計		629,873	93	563,135	86
營業收入淨額		679,986	100	657,623	100

#### 2. 市場佔有率

本公司之生產製造流程從最上游粗晶圓研磨、磊晶圓至電晶體及二極體成品，為垂直整合之一貫生產作業流程，其中磊晶製造或晶圓製造之半成品，均可作為成品出售給同業或待封裝測試完成後，透過經銷商、代理商銷售或直接銷售給下游使用，因此無法明確計算總銷售產品之市場佔有率。

#### 3. 市場未來供需狀況與成長性

全球半導體產業在歷經了 2009 年的金融風暴後在下半年已經有著明顯的復甦情況，2010 年年初更已有短缺的現象發生，預估此一態勢可以持續到年底甚至 2011 年，且各項經濟數

據皆顯示市場正處在熱絡的狀態，未來一至二年半導體產業成長可期。相對於半導體產業，太陽能亦緩步攀升，雖然市場價格持續低迷且供過於求，但是市場安裝需求仍舊逐漸擴大成長中。

#### 4. 競爭利基：

##### (1) 生產流程垂直整合

生產流程從切片、倒角，銜接原先研磨、拋光、磊晶、晶圓製造及晶圓切割製程到封裝測試垂直整合完成一貫作業。由於能有效整合半導體工業上、下游的生產流程，使得對於原料的供應狀況，生產工時的縮減、成本的降低及品質的提昇，均有良好的成效。

##### (2) 專業技術人才、研發能力佳

本公司研發部門，擁有專業技術人才，經驗豐富，同時持續投入大量經費從事技術的研究發展及自動化生產線的開發，並對國際先進之關鍵技術加以整合應用開發。另公司亦積極在太陽能晶片新材料方面，投入大量研發人力及資源，以開發更具利基產品，期能更加符合市場需求。

##### (3) 完善品保體系

本公司長期致力於利基型產品，強調產品的獨創性，避免激烈的價格競爭，而本公司更重視品質之管理，自成立以來即不斷提升員工品質意識，繼而順利取得 ISO 9001、QS 9000 及 ISO 14000 認證，本公司即以其獨特的產品及優異之品質，獲得客戶的信賴，建立長期合作關係並提高競爭力。

#### 5. 發展遠景之有利與不利因素與因應對策：

##### (1) 有利因素

###### A、銷貨通路緊密且兼具良好的市場知名度

公司生產經營二十餘年，各業界評價頗高，且品牌經營亦有相當之成果，處於領先前導地位。

###### B、經驗純熟，研發能力創新

公司以著豐富且純熟的經驗，搭配彈性創新的研發能力，在市場當中不斷發展極具競爭優勢的新產品以供客戶需求。

###### C、完整的自動化生產線及垂直整合能力

生產線自動化程度高並俱垂直整合能力，產品深度夠，可因應市場多樣化需求。

(2) 不利因素

半導體產業在科技業當中行之有年，實屬完全競爭市場，廠商間的削價競爭更使經營的挑戰度更大，且市場需求變化極快，研發能力備受考驗，唯有加強產品的需求性而避免被市場淘汰。

因應措施

研發技術的提升以加強與競爭廠商的差異化，提高產品價值，搭配行銷能力與競合策略的運作，以滿足市場快速變遷的需求，穩固市場地位以及競爭優勢。

(二) 主要產品之重要用途及產製過程

1. 主要產品之重要用途

主要產品分類	主要用途
功率雙載子電晶體 (Power Transistor)	電視機、顯像器、電源供應器、汽車音響、汽車點火器、光源燈具等。
蕭特基二極體 (Schottky Barrier Diodes)	交換式電源供應器、工業電子整流器、家用電器、個人/筆記型電腦及通訊手機等。
超快速回復二極體 (Ultra Fast Recovery Rectifiers)	交換式電源供應器、工業電子整流器、家用電器、顯像器等。
磊晶圓 (Epitaxial Wafers)	分離式晶體元件及積體電路元件製作的晶圓原料。
拋光矽晶圓 (Polished Prime Wafers)	為各大晶圓廠的原料。
再生晶圓 (Reclaimed Wafers)	主要客戶為科學園區之八吋晶圓廠。
突波抑制器 (Transient Voltage Suppressor)	汽車電子整流保護器、手機電源接訊保護器、個人及筆記型電腦保護裝置。
橋式整流子 (Bridge Rectifiers)	電源整流器

## 2. 主要產品之產製過程

### (1) 晶圓部製程

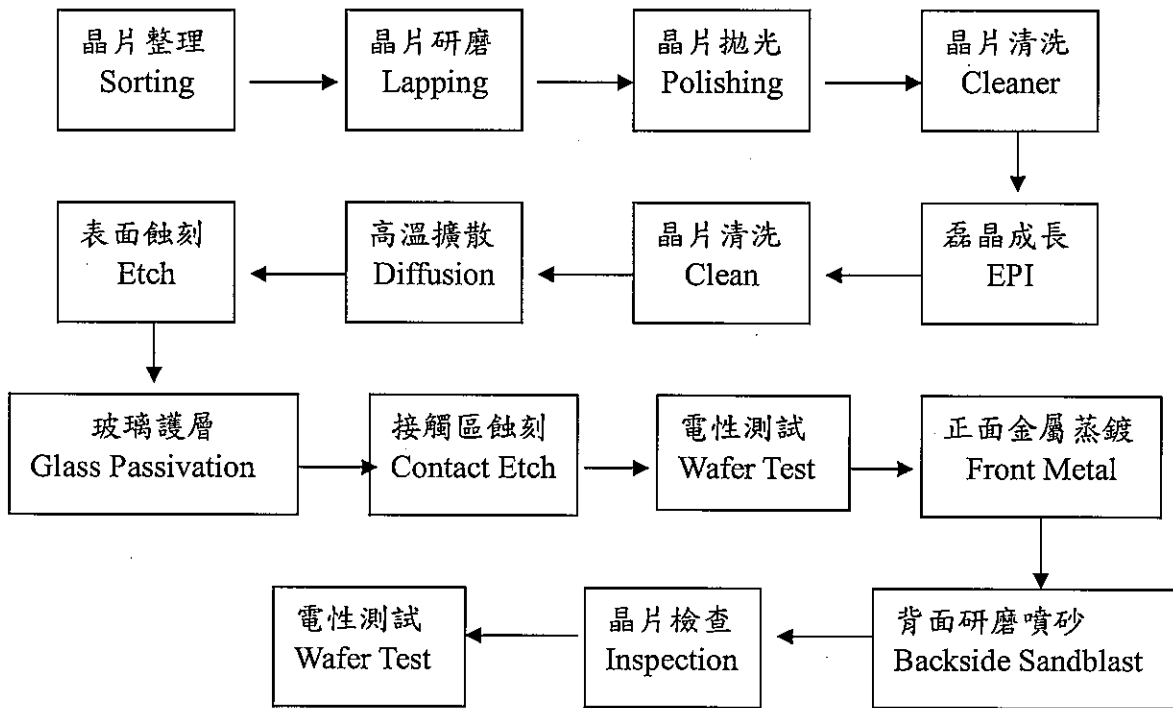

### (2) 裝測部製程

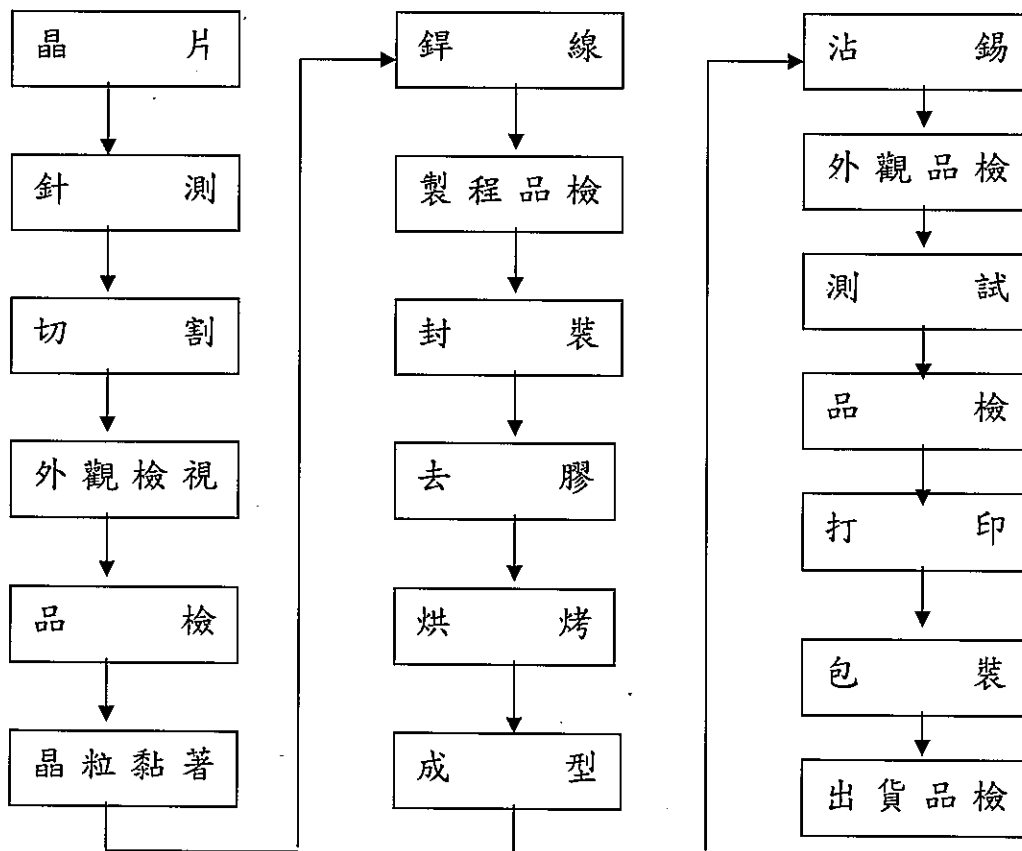



(三) 主要原料之供應狀況

本公司主要原料之供應商皆為國內外知名大廠貨源穩定，品質良好。

主要原料	供應地區	供應狀況
矽晶圓片	國內	正常
基架	國內	正常

(四) 最近二年度任一年度中曾占進(銷)貨總額百分之十以上之客戶名稱及其進(銷)金額與比例。

1. 主要進貨客戶

單位：新台幣千元

項目	97年			98年			99年度截至前一季止			
	名稱	金額	占全年度進貨淨額比率〔%〕	名稱	金額	占全年度進貨淨額比率〔%〕	名稱	金額	占當年度截至前一季止進貨淨額比率〔%〕	與發行人之關係
1	艾德康	67,505	26.05	艾德康	31,843	32.60	艾德康	14,477	44.16	無
2	明泰	46,790	18.06	三福	14,330	14.67	三福	1,493	4.55	無
3	三福	14,305	5.52	明泰	2,069	2.12	明泰	778	2.37	無
4										
	其他	130,547	50.37	其他	49,426	50.61	其他	16,037	48.92	
	進貨淨額	259,147	100.00	進貨淨額	97,668	100.00	進貨淨額	32,785	100.00	

變動原因說明：

98年度進貨較97年度減少，主因是需求減少以致對景氣相對保守，99年初已恢復進貨水準。

## 2. 最近二年度主要銷貨客戶資料

單位：新台幣千元

項目	97年					98年					99年度截至前一季度止					
	名稱	金額	占全年度銷貨淨額比率〔%〕	與發行人之關係	名稱	金額	占全年度銷貨淨額比率〔%〕	與發行人之關係	名稱	金額	占當年度截至前一季度止銷貨淨額比率〔%〕	與發行人之關係	名稱	金額	占當年度截至前一季度止銷貨淨額比率〔%〕	與發行人之關係
1	PARAMOUNT	204,431	31.09	無	PARAMOUNT	169,809	24.97	無	H&M	60,174	34.7	子公司				
2	SUNG HO	90,650	13.78	無	HAPPY WORLD	102,102	15.01	無	PARAMOUNT	37,189	21.44	無				
3	AIKE	98,330	14.95	無	AIKE	96,614	14.21	無	SUNG HO	13,560	7.82	無				
4					H&M	80,863	11.89	子公司								
5					SUNG HO	74,210	10.92	無								
	其他	264,212	40.18		其他	156,388	23.00		其他	62,502	36.04					
	銷貨淨額	657,623	100		銷貨淨額	679,986	100		銷貨淨額	173,425	100					

變動原因說明：

98年度新增HAPPY WORLD、H&M等客戶。

(五) 最近二年度生產量值

單位：產值為新台幣千元

年度 生產量值 主要商品	九十八年度			九十七年度		
	產能	產量	產值	產能	產量	產值
電 晶 體	1,980	1,623	13,728	-	3,178	20,320
二 極 體	196,020	182,831	533,458	-	129,229	445,116
晶 粒	326,000	747	1,132	326,000	240	884
矽 晶 圓	5,410	218	13,497	5,410	166	11,871
其 他		30,075	25,154	-		47,037
合 計	529,410	215,494	589,969	331,410	132,813	525,228

註 1：電晶體、二極體及晶粒之數量單位為千 PCS；矽晶圓之單位為千平方英寸。

註 2：因各項產品之數量單位不同，故產量未予加總。

註 3：產能係經衡量必要停工、假日等因素後，利用現有生產設備，在正常運作下所能生產之數量。

註 4：本公司生產之電晶體、二極體因產品封裝多樣，外觀差異大，故無法合併列示其產能。

註 5：晶粒與矽晶圓產能包含後製程自用部份。

(六) 最近二年度銷售量值

單位：銷值為新台幣千元

年 度 銷售量值 主要商品	九十八年度				九十七年度			
	內銷		外銷		內銷		外銷	
	量	值	量	值	量	值	量	值
電 晶 體	749	6,038	1,032	13,950	1,655	12,965	1,549	20,300
二 極 體	26,662	43,881	157,247	569,646	34,538	61,744	131,580	494,179
晶 粒	595	802	151	3,360	101	1,033	139	2,408
矽 晶 圓	9	2,120	208	23,056	1	132	165	17,369
其 他	-	8,635	-	8498	-	18,614	-	28,879
合 計	28,015	61,476	158,638	618,510	36,295	94,488	133,433	563,135

註 1：電晶體、二極體及晶粒之數量單位為千 PCS；矽晶圓之單位為千平方英寸。

註 2：因各項產品之數量單位不同，故銷量未予加總。

註 3：其他項下之晶粒、矽晶圓為出售半成品及原料之收入，其他則主要為代工收入。

### 三、從業員工資料

年 度		98 底	97 底	99 年 5 月 25 日
員 工 人 數	幹部及技術人員	100	98	99
	作業人員	85	89	80
	管理業務及其他	92	97	90
	合 計	277	284	269
平均年歲		32.3	32.2	33
平均服務年資		11.25	10.95	11.85
學 歷 分 佈 比 率	博 士	0.4	0.4	0.4
	碩 士	1.4	0.7	1.1
	大 專	41.2	44	36.8
	高 中	36.1	31	40.1
	高中以下	20.9	23.9	21.6

### 四、環保支出資訊

本公司因違反水污染防治法，繳納罰款費用為新台幣 80,000 元。

### 五、勞資關係

#### (一) 現行重要勞資協議及實施情形

##### 員工福利措施

本公司除對新進及現有員工提供相當水準之薪資，並視各人年度考績辦理升遷加薪外，於年底加發年終獎金、績效獎金及三節獎金等，除此之外，本公司尚有其他福利措施，主要說明如下：

休假制度：除國定例假日外，尚有年休假期；女性同仁生育期間之產假（照常給薪）。

保險制度：全體員工均參加勞工保險、全民健保及團體意外保險，可節省員工一筆可觀之保健及醫療費用。

職業進修：本公司與私立育德高職合辦在職進修延長教育。

補 助：員工結婚補助、傷喪之撫卹補助、子女教育補助等。

休閒活動：每年公司均舉辦國內外旅遊、運動競賽等。

#### 退休制度及其實施情形

「勞工退休金條例」(新制)自九十四年七月一日起施行。本公司在職員工在六月三十日以前受聘雇者，已選擇繼續適用「勞動基準法」(舊制有關之退休金規定得於九十九年七月前改變選擇新制)，或適用新制之退休金制度，並保留適用新制前之年資仍適用舊制之退休規定。九十四年七月一日以後新進之員工僅適用新制之退休金制度。

依「勞工退休金條例」之員工退休辦法，係屬確定提撥退休辦法，本公司自九十四年七月一日起，依員工每月薪資百分之六提撥存入勞工保險局之個人退休金專戶。本公司九十八年及九十七年度依該條例認列之退休金成本分別為 3,509 千元及 3,032 千元。

本公司原依舊制「勞動基準法」訂定之員工退休辦法，係屬確定給付退休辦法。員工退休金係根據服務年資及核准退休日前六個月平均工資(基數)計付。本公司按員工每月薪資總額百分之二提撥員工退休基金，交由勞工退休準備金監督委員會以該委員會名義存入台灣銀行之專戶。

(二)最近年度及截至年報刊印日止，因勞資糾紛所遭受之損失：無。

#### 六、重要契約：

契約性質	當事人	契約起訖日期	主要內容	限制條款
授權經銷	COMPACT	98/5 ~ 100/5	授權經銷本公司產品	—
授權經銷	HAW YANG	98/5 ~ 100/5	授權經銷本公司產品	—
長期借款	華南銀行	99.4.8-104.4.20	中期擔保借款	—
長期借款	華南銀行	98.03.01-105.04.20	中期擔保借款	—

## 陸、財務概況

### 一、最近五年度簡明資產負債表、損益表及簽證會計師及查核意見

#### (一)、最近五年度簡明資產負債表

單位：新台幣千元

年 度 項 目	最近五年度財務資料(註1)					當年度截至 99年3月31日 財務資料(註3)	
	九十八年	九十七年	九十六年	九十五年	九十四年		
流動資產	643,852	756,598	874,434	697,769	571,272	628,967	
基金投資	551,892	523,354	320,982	283,754	414,671	569,192	
固定資產(註2)	600,246	528,160	377,303	298,907	328,776	596,833	
無形資產	3,283	3,649	4,015	4,348	2,375	3,283	
其他資產	30,947	17,362	8,798	13,628	10,078	29,444	
資產總額	1,830,220	1,829,123	1,585,532	1,298,406	1,327,172	1,827,719	
流動負債	分配前	232,218	731,937	117,200	241,996	146,467	246,599
	分配後	232,218	731,937	158,907	277,881	215,433	246,599
長期負債	200,000	118,000	405,253	57,704	165,700	182,500	
其他負債	80,599	63,065	57,307	47,967	41,522	128,162	
負債總額	分配前	559,020	913,002	579,760	347,667	353,689	557,261
	分配後	559,020	913,002	621,467	383,552	422,655	557,261
股本	1,194,001	826,601	826,601	826,601	826,601	1,194,001	
資本公積	93,963	58,822	37,767	2,536	2,536	93,963	
保留盈餘	分配前	(114,834)	(16,351)	113,146	102,273	135,821	(113,480)
	分配後	(114,834)	(16,351)	71,439	66,388	6,319	(113,480)
		(註4)					
金融商品未實現 損益	-	(158)	2,288	-	-	2	
累積換算調整數	44,668	53,938	30,644	15,659	8,525	42,570	
未實現重估增值	68,765	-	-	-	-	68,765	
未認列為退休金 成本之淨損失	(15,363)	(5,382)	(4,674)	-	-	(15,363)	
股東權益 總額	分配前	1,271,200	916,121	1,005,772	950,739	973,483	1,270,458
	分配後	1,271,200	916,121	1,005,772	914,854	904,517	1,270,458

註一：最近五年度財務報表皆經會計師查核簽證。

註二：本公司於98年辦理資產重估價114,968仟元。

註三：九十九年第一季財務報表經會計師核閱。

(二) 最近五年度簡明損益表

單位：新台幣千元

(惟每股盈餘為新台幣元)

年 度 項 目	最近五年度財務資料(註1)					當年度截至 99年3月31日 財務資料(註2)
	九十八年	九十七年	九十六年	九十五年	九十四年	
營業收入	679,986	657,623	760,714	739,741	658,099	173,425
營業毛利	(24,153)	(4,703)	147,409	175,522	144,910	13,280
營業損益	(96,661)	(64,987)	88,002	107,391	79,955	(3,366)
營業外收入及利益	42,749	8,689	4,314	38,021	36,114	19,446
營業外費用及損失	45,363	65,886	34,018	102,383	44,148	5,882
繼續營業部門 稅前損益	(99,275)	(122,184)	58,298	43,029	71,921	10,198
繼續營業部門 損益	(84,471)	(87,790)	46,758	35,416	65,015	1,354
停業部門損益	-	-	-	-	-	-
非常損益	-	-	-	-	-	-
會計原則變動之累 積影響數	-	-	-	-	-	-
本期損益	(84,471)	(87,790)	46,758	35,416	65,015	1,354
每股盈餘	(0.81)	(1.06)	0.57	0.43	0.79	0.01

註一：最近五年度財務報表皆經會計師查核簽證。

註二：九十九年第一季財務報表經會計師核閱。

(三) 最近五年度簽證會計師及查核意見

年度	簽證會計師	查核意見
93 年度	勤業眾信會計師事務所 黃李松 龔俊吉 會計師 (註 1)	修正式無保留意見
94 年度	勤業眾信會計師事務所 李季珍 黃李松 會計師 (註 2)	修正式無保留意見
95 年度	勤業眾信會計師事務所 李季珍 黃李松 會計師	修正式無保留意見
96 年度	勤業眾信會計師事務所 李季珍 黃李松 會計師	無保留意見
97 年度	勤業眾信會計師事務所 吳秋燕 曾光敏 會計師 (註 3)	修正式無保留意見
98 年度	勤業眾信聯合會計師事務所 吳秋燕 龔俊吉 會計師 (註 4)	修正式無保留意見

註 1：因勤業眾信會計師事務所內部業務調動，簽證會計師改委由黃李松及龔俊吉會計師。

註 2：因勤業眾信會計師事務所內部業務調動，簽證會計師改委由李季珍及黃李松會計師。

註 3：因勤業眾信會計師事務所內部業務調動，簽證會計師改委由吳秋燕及曾光敏會計師。

註 4：因勤業眾信聯合會計師事務所內部業務調動，簽證會計師改委由吳秋燕及龔俊吉會計師。



二、最近五年度財務分析

財務分析

分析項目	最近五年度財務分析(註一)					當年度截至 99年3月31日	九十八年度、九十七年度 比率>20%原因
	九十八年度	九十七年度	九十六年度	九十五年度	九十四年度		
財務結構	負債占資產比率	31	50	37	27	30	償還公司債且減少短期票 券所致
	長期資金占固定資產比率	245	196	374	337	243	透過私募增加股本所致
償債能力%	流動比率	277	103	746	288	255	償還到期公司債
	速動比率	117	30	495	183	111	償還到期公司債
經營能力	利息保障倍數	(5.95)	(11)	9.91	7.75	6.93	稅前淨損減少
	應收款項週轉率(次)	4.12	3.16	1.97	2.39	3.49	平均應收帳款減少
獲利能力	平均收現日數	89	115	185	153	105	平均應收帳款減少
	存貨週轉率(次)	2.5	2.43	2.64	2.14	2.47	
經營能力	應付款項週轉率(次)	13.6	11.1	14.6	10.5	15.09	
	平均銷貨日數	146	150	138	171	148	
獲利能力	固定資產週轉率(次)	1.13	1.25	2.02	2.47	1.16	
	總資產週轉率(次)	0.37	0.36	0.48	0.6	0.38	
獲利能力	資產報酬率(%)	(4.03)	(4.68)	3.58	3.1	0.14	
	股東權益報酬率(%)	(7.72)	(9.14)	4.78	3.68	0.11	
獲利能力	占實收 資本%	(8.1)	(7.86)	10.65	13	(0.28)	
	稅前純益 比率	(8.31)	(14.78)	7.05	5.2	0.85	稅前淨損減少
獲利能力	純益率(%)	(12.42)	(13.3)	6.1	4.8	0.8	
	每股盈餘(元)	(0.81)	(1.06)	0.57	0.43	0.01	淨損減少

現金流量	現金流量比率(%)	38.2	0.61	72.4	24.3	107.2	(16.22)	營業現金增加、流動負債減少
	現金流量允當比率(%)	44.01	45	96.21	111.14	140.5	26.07	
	現金再投資比率(%)	3.83	0	2.49	0	6.8	(1.73)	營業現金增加
槓桿度	營運槓桿度	(1.04)	(3.15)	2.88	2.65	3.05	(14.66)	淨損減少
	財務槓桿度	0.87	0.86	1.08	1.06	1.11	0.66	

註1：最近五年度之財務資料皆經會計師查核簽證。

註 3：計算公式：

1. 財務結構

(1) 負債占資產比率 = 負債總額 / 資產總額。

(2) 長期資金占固定資產比率 = (股東權益淨額 + 長期負債) / 固定資產淨額。

2. 償債能力

(1) 流動比率 = 流動資產 / 流動負債。

(2) 速動比率 = (流動資產 - 存貨 - 預付費用) / 流動負債。

(3) 利息保障倍數 = 所得稅及利息費用前純益 / 本期利息支出。

3. 經營能力

(1) 應收款項(包括應收帳款與因營業而產生之應收票據)週轉率 = 銷貨淨額 / 各期平均應收款項(包括應收帳款與因營業而產生之應收票據)餘額。

(2) 平均收現日數 = 365 / 應收款項週轉率。

(3) 存貨週轉率 = 銷貨成本 / 平均存貨額。

(4) 應付款項(包括應付帳款與因營業而產生之應付票據)週轉率 = 銷貨成本 / 各期平均應付款項(包括應付帳款與因營業而產生之應付票據)餘額。

(5) 平均銷貨日數 = 365 / 存貨週轉率。

(6) 固定資產週轉率 = 銷貨淨額 / 固定資產淨額。

(7) 總資產週轉率 = 銷貨淨額 / 資產總額。

4. 獲利能力

(1) 資產報酬率 = [稅後損益 + 利息費用 × (1 - 稅率)] / 平均資產總額。

(2) 股東權益報酬率 = 稅後損益 / 平均股東權益淨額。

(3) 純益率 = 稅後損益 / 銷貨淨額。

(4) 每股盈餘 = (稅後淨利 - 特別股股利) / 加權平均已發行股數。

5. 現金流量

(1) 現金流量比率 = 營業活動淨現金流量 / 流動負債。

(2) 淨現金流量允當比率 = 最近五年度營業活動淨現金流量 / 最近五年度(資本支出 + 存貨增加額 + 現金股利)。

(3) 現金再投資比率 = (營業活動淨現金流量 - 現金股利) / (固定資產毛額 + 長期投資 + 其他資產 + 營運資金)。

6. 槓桿度：

(1) 營運槓桿度 = (營業收入淨額 - 變動營業成本及費用) / 營業利益。

(2) 財務槓桿度 = 營業利益 / (營業利益 - 利息費用)。



## 統懋半導體股份有限公司監察人查核報告書

茲 准

董事會造送九十八年度營業報告書、財務報表及虧損撥補表等，經本監察人查核完竣，認為尚無不符，爰依照公司法第二百零九條之規定，備具報告書，敬請 鑑察。

此 上

本公司九十九年股東常會

統懋半導體股份有限公司

監察人：吳宗豐



中 華 民 國 九 十 九 年 四 月 二 日



# 統懋半導體股份有限公司監察人查核報告書

茲 准

董事會造送九十八年度營業報告書、財務報表及虧損撥補表等，經本監察人查核完竣，認為尚無不符，爰依照公司法第二百零九條之規定，備具報告書，敬請 鑑察。

此 上

本公司九十九年股東常會

統懋半導體股份有限公司

監察人：柯 行 天



中 華 民 國 九 十 九 年 四 月 二 日

四、最近年度財務報表：詳後附件一

五、最近年度經會計師查核簽證之母子公司合併財務報表：詳後附件二

六、公司及其關係企業最近年度及截至年報刊印日止，如有發生財務週轉困難情事，應列明其對本公司財務狀況之影響：無。

## 柒、財務狀況及經營結果之檢討分析與風險事項

### 一、財務狀況：

財務狀況比較分析表

單位：新台幣千元

項目	年度	98 年度	97 年度	差異	
				金額	%
流動資產		643,852	756,598	(112,746)	(14.9)
長期投資		551,892	523,354	28,538	5.45
固定資產		600,246	528,160	72,086	13.65
其他資產		30,947	17,362	13,585	78.24
資產總額		1,830,220	1,829,123	1,097	0.05
流動負債		232,218	731,937	(499,719)	(68.27)
長期負債		200,000	118,000	82,000	69.49
負債總額		559,020	913,002	(353,982)	(38.77)
股本		1,194,001	826,601	367,400	44.44
資本公積		93,963	58,822	35,141	59.74
保留盈餘		(114,834)	(16,351)	(98,483)	602.3
股東權益總額		1,271,200	916,121	355,079	38.76
說明：					
1. 流動負債與負債總額減少為營運資金充足，因此減少短期票券融資所致。					
2. 保留盈餘減少為 98 年營運虧損所致。					

二、經營結果：

經營結果比較分析表

單位：新臺幣仟元

項目 \ 年度	九十八年度	九十七年度	增(減)金額	變動比例 %
營業收入淨額	679,986	657,623	22,363	3.4
營業成本	704,352	662,326	42,026	6.3
營業毛利	(24,153)	(4,703)	19,450	418.09
營業費用	72,508	60,284	12,224	20.28
營業利益	(96,661)	(64,987)	31,674	48.74
營業外收入及利益	42,749	8,689	34,060	391.99
營業外費用及損失	45,363	65,886	(20,523)	(30.08)
繼續營業部門稅前淨利	(99,275)	(122,184)	22,909	(18.75)
所得稅費用	(14,804)	(34,394)	19,590	(56.96)
繼續營業部門稅後淨利	(84,471)	(87,790)	3,319	(3.78)
增減比例變動分析說明：				
1. 營業毛利的減少主因為提列存貨跌價損失所致。				
2. 營業外收入增加主因為投資收益增加。				

三、現金流量之檢討與分析表

最近兩年度流動性分析

項目 \ 年度	九十八年度	九十七年度	增(減)比例
現金流量比率	38.16	0.6	37.56
現金流量允當比率 (以五年度為基礎)	44.01	45.0	(0.99)
現金再投資比率	3.83	0	3.83
增減比例變動分析說明：			
98 年度現金流量增加原因為景氣復甦營業活動現金流入增加所致。			



## 未來一年現金流動性分析

單位：新台幣千元

期初現金餘額	預計全年來自營業活動淨現金流量	預計全年現金流出量	預計現金剩餘(不足)數額	預計現金不足額之補救措施	
				投資計劃	融資計劃
\$101,181	\$30,000	\$16,000	\$115,181	\$ -	\$ -
一、未來一年現金流量變動情形分析： 1. 營業活動：主係預計九十九年度純益產生現金流入，致營業活動產生淨現金流入 30,000 千元。 2. 投資活動：主係購置機器設備 16,000 千元。 二、預計現金剩餘部分擬償還金融機構借款。					

### 四、最近年度重大資本支出對財務業務之影響

#### (一) 最近年度重大資本支出之運用情形：

單位：新台幣仟元

計劃項目	預計資金來源	預計完工日期	所需資金總額	預計(實際)資金運用情形						
				99年度						
購置設備	國內第二次可轉換公司債	99.12.31	16,000	16,000						

#### (二) 預計可能產生效益

預計可增加之產銷量、值及毛利

單位：仟個，仟片／新台幣仟元

年度	項目	生產量	銷售量	銷售值	毛利	營業淨利
99	矽晶圓(太陽能)	1,980	1,980	152,064	7,603	6,995

其他收益說明：無。

### 五、最近年度轉投資政策、其獲利或虧損之主要原因、改善計畫及未來一年投資計畫

最近年度本公司之轉投資政策主要是與產業相關之上、下產業整合及考量未來業務市場之開發。98 年度轉投資利益為 37,808 仟元。

### 六、風險事項分析評估：

#### (一) 利率、匯率變動、通貨膨脹情形對公司損益之影響及未來因應措

施

1. 利率變動對公司損益之影響及未來因應措施

98 年央行持續維持低利率以維持寬鬆貨幣政策，對於公司降低利息支出有著莫大的幫助，而預期 99 年度央行將視經濟環境而有所變動利率水準，公司將與銀行協商以維持低利率成本支政策。

2. 匯率變動對公司損益之影響及未來因應措施

本公司外幣交易主要以美元為主，然因本公司外銷金額與國外採購主要原物料金額相當，對美元之需求與供給尚屬平衡，因此匯率變動對公司損益之影響關聯性小。

3. 通貨膨脹對公司損益之影響及未來因應措施

在通貨膨脹方面，由於景氣的回溫且國際熱錢流入之影響，通膨逐步產生，公司將視央行以及國際金融環境而變動財務工程，以最快速的反應掌握成本控制進而提高收益，冀望將通膨壓力對公司產生之影響降至最低。

(二) 從事高風險、高槓桿投資、資金貸與他人、背書保證及衍生性商品交易之政策、獲利或虧損之主要原因及未來因應措施

本公司最近年度並未有從事高風險、高槓桿投資、資金貸與他人、背書保證及衍生性商品交易之情事。對於投資、資金貸與他人、背書保證及衍生性商品交易，本公司均有完善的相關作業管理辦法規範。

(三) 未來研發計畫及預計投入之研發費用

本公司近年持續提高研發費用，預計 99 年度將較 98 年度提高 10 % 達新台幣 1,566 萬元的研發費用。主要用於開發太陽能長晶技術能力之提升及後段切片良率之增加，期能開發更多利基型產品。

(四) 國內外重要政策及法律變動對公司財務業務之影響及因應措施

受到景氣影響所及，國際間一度的取消政府補貼綠色能源方案，但由於生活環境的變遷，各國政府亦不得不重視全球綠色科技的發展，國內也陸陸續續通過相當多優惠

方案以提高太陽能、LED 等裝置部署，公司在於太陽能產業上亦投入相當多的人力物力以提高產能並加強轉換效率，而在此方面亦有相當程度的成長，相信在未來此一效益將逐步浮現。

(五) 科技改變及產業變化對公司財務業務之影響及因應措施

半導體產業技術以飛快速度不斷進步，產業結構也持續改變，本公司在這方面不斷投入研發費用，專注於自主技術研發，包括效率提升、晶片厚度減薄、俱成本效益之新製程及新材料開發，以因應市場客觀狀況適時適當擴大規模提高經濟效益。

(六) 企業形象改變對企業危機管理之影響及因應措施

本公司自股票公開於集中市場上市以來，自感對社會的責任加重，因此致力於內部稽核制度之嚴格執行，以期各項可能發生之企業危機防範於未然，同時加強教育管理階層對危機處理的處置能力，以避免危機發生之風險，善盡企業對社會應有之責任。

(七) 進行併購之預期效益、可能風險及因應措施

本公司近期內並無進行企業併購之規劃。

(八) 擴充廠房之預期效益，可能風險及因應措施

隨全球太陽能市場成長快速，故吸引國內外廠商競相投入太陽能市場，預估 2010 年依舊呈現供過於求的市場環境。然全球自然生態惡化的狀況仍然更加嚴重，各工業國仍將持續尋找替代性能源，太陽能電池市場仍將呈現不錯的成長力道，預估在未來的 10 年的太陽能成長將倍數成長。

(九) 進貨或銷貨集中所面臨之風險及因應措施

有關進貨方面，為避免過度集中之風險及造成短缺或中斷情形，本公司主要原物料供應商均至少保持二家以上並維持長期與良好之合作關係，除可確保貨源穩定，並可在市場競爭機制下獲得合理價格。

有關銷貨方面，本公司採上、下游垂直整合，產品種類眾多，銷售組合多樣，視市場變化隨時調整其生產線，可有效規避銷貨集中所面臨之風險。

- (十) 董事、監察人或持股超過百分之十之大股東，股權之大量移轉或更換對公司之影響、風險及因應措施：本年度無此情事。
- (十一) 經營權之改變對公司之影響、風險及因應措施：本年度無此情事。
- (十二) 公司及公司董事、監察人、總經理、實質負責人、持股比例超過百分之十之大股東及從屬公司已判決確定或尚在繫屬中之重大訴訟、非訟或行政爭訟事件，其結果可能對股東權益或證券價格之影響：無。
- (十三) 其他重要風險及因應措施：無
- 七. 其他重要事項：無。

## 捌、特別記載事項

### 一、關係企業相關資料

(一) 最近年度依本會所訂關係企業合併營業報告書、關係企業合併財務報表及關係報告書：

#### 1. 關係企業合併營業報告書

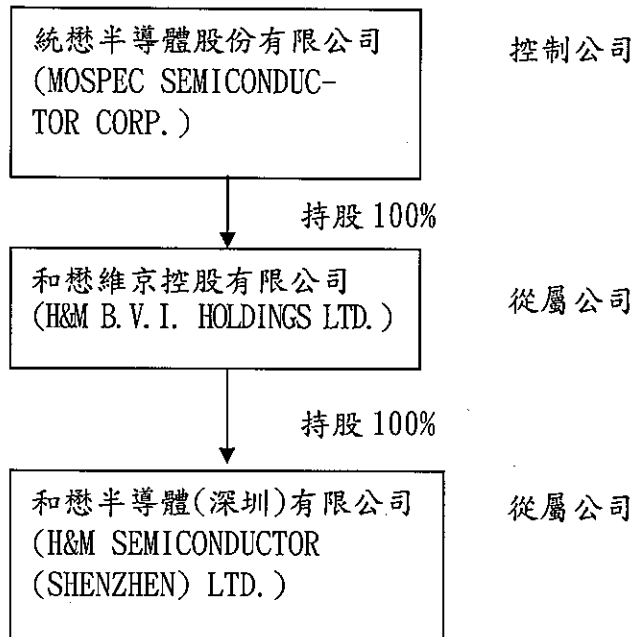

#### 2. 關係企業之名稱、設立日期、地址、實收資本額及主要營業項目：

企業名稱	設立日期	地 址	實 收 資 本 額	主要營業或生產項目
和懋維京控股有限公司	85.4	Citco Building, Wickhams Cay P.O. BOX662 Road Town, Tortola, British Virgin Islands	USD \$9,580,566	投資控股
和懋半導體(深圳)有限公司	91.4	深圳市寶安區光明南高新技術園區	USD \$8,000,000	新型電子元件製造

#### 3. 整體關係企業經營業務所涵蓋之行業

- (1) 關係企業經營業務所涵蓋之行業：參閱上項。
- (2) 關係企業間所經營業務互有關聯，往來分工情形：統懋公司將以原料及半成品委託和懋半導體公司加工。九十

八及九十七年度委託和懋半導體公司代工之加工費分別為 315,269 千元及 237,463 千元。

4. 各關係企業董事、監察人與總經理資料：

單位：股；%

企業名稱	職稱	姓名或代表人	持有股份	
			股數	持股比例
和懋維京控股有限公司	董事	唐明亮(統懋代表人) 史進河(統懋代表人) 賴政麟(統懋代表人)	9,580,566	100%
和懋半導體(深圳)有限公司	董事長	唐明亮(和懋代表人)	8,000,000	100%

5. 各關係企業營運概況

單位：新臺幣千元(惟每股盈餘為元)

企業名稱	資本額	資產總值	負債總額	淨值	營業收入	營業利益	本期損益(稅後)	每股盈餘(元)(稅後)
和懋維京控股有限公司	309,667	349,344	0	349,344	0	37,808	37,808	3.95
和懋半導體(深圳)有限公司	252,962	528,637	182,795	345,842	401,493	50,012	49,155	0

(二) 關係企業合併財務報表(詳閱前合併財務報表暨查核報告)

本公司九十八年度依「關係企業合併營業報告書、關係企業合併財務報表及關係報告書編製準則」應納入編製關係企業合併財務報表之公司，與依財務會計準則公報第七號應納入編製母子公司合併財務報表之公司均相同，且關係企業合併財務報表所應揭露相關資訊於前揭母子公司合併財務報表中均已揭露，爰不再另行編製關係企業合併財務報表。

(三) 關係報告書：無。

二、最近年度及截至年報刊印日止，私募有價證券辦理情形，應揭露股東會或董事會通過日期與數額、價格訂定之依據及合理性、特定人選擇之方式及辦理私募之必要理由及自股款或價款收足後迄資金運用計畫完成，私募有價證券之資金運用情形及計畫執行進度：

私募有價證券資料

項 目	98 年第 1 次私募(註 1) 發行日期：98 年 04 月 08 日		98 年第 2 次私募(註 1) 發行日期：98 年 04 月 15 日		
私募有價證券種類 (註 2)	普通股		普通股		
股東會通過日期與數額 (註 3)	98 年 01 月 23 日		98 年 01 月 23 日		
價格訂定之依據及合理性	以訂價日前 5 個營業日計算之普通股收盤價平均數之 80.07%		以訂價日前 1 個營業日計算之普通股收盤價平均數之 80.07%		
特定人選擇之方式 (註 4)	依證券交易法第 43 條之 6 規定擇定特定人		依證券交易法第 43 條之 6 規定擇定特定人		
辦理私募之必要理由	充實公司營運資金、償還銀行借款、改善財務結構		充實公司營運資金、償還銀行借款、改善財務結構		
價款繳納完成日期	98 年 02 月 27 日		98 年 04 月 14 日		
應募人資料	私募對象 (註 5)	資格條件 (註 6)	認購數量	與公司關係	參與公司經營情形
	唐明亮	第 3 款	10,000,000	董事長	
	多春國際	第 2 款	3,120,000		
	柯拔希	第 2 款	280,000		
	葉金莉	第 2 款	1,000,000		
	唐永淪	第 3 款	680,000	董事	
	吳宗豐	第 3 款	500,000	監察人	
	吳玉美	第 2 款	250,000		
	周嘉倩	第 2 款	220,000		
	周明律	第 2 款	200,000		
	實際認購(或轉換)價格(註 7)	145,800,000.		102,632,400.	
實際認購價格與參考價格差異(註 7)	19.93%		19.93%		
辦理私募對股東權益影響	累積虧損增加 13,664 仟元		資本公積增加 14,232.4 仟元		
私募基金運用情形及計畫執行進度	已執行完畢		已執行完畢		
私募效益顯現情形	償還借款,避免負債比率過高		償還借款,避免負債比率過高		



項 目	98 年第 3 次 私募(註 1) 發行日期：98 年 09 月 07 日	98 年第 2 次 私募(註 1) 發行日期：98 年 10 月 08 日																																			
私募有價證券種類 (註 2)	普通股	普通股																																			
股東會通過日期與數額 (註 3)	98 年 1 月 23 日	98 年 1 月 23 日																																			
價格訂定之依據及合理性	以訂價日前 5 個營業日計算之普通股收盤價平均數之 80.06%	以訂價日前 1 個營業日計算之普通股收盤價平均數之 80.07%																																			
特定人選擇之方式 (註 4)	依證券交易法第 43 條之 6 規定擇定特定人	依證券交易法第 43 條之 6 規定擇定特定人																																			
辦理私募之必要理由	充實公司營運資金、償還銀行借款、改善財務結構	充實公司營運資金、償還銀行借款、改善財務結構																																			
價款繳納完成日期	98 年 09 月 03 日	98 年 10 月 07 日																																			
應募人資料	<table border="1"> <thead> <tr> <th>私募對象 (註 5)</th> <th>資格條件 (註 6)</th> <th>認購數量</th> <th>與公司關係</th> <th>參與公司經營情形</th> </tr> </thead> <tbody> <tr> <td>謝碧蓮</td> <td>第 3 款</td> <td>4,000,000</td> <td>董事</td> <td></td> </tr> <tr> <td>多春國際</td> <td>第 2 款</td> <td>800,000</td> <td></td> <td></td> </tr> <tr> <td>范勁松</td> <td>第 2 款</td> <td>1,000,000</td> <td></td> <td></td> </tr> </tbody> </table>	私募對象 (註 5)	資格條件 (註 6)	認購數量	與公司關係	參與公司經營情形	謝碧蓮	第 3 款	4,000,000	董事		多春國際	第 2 款	800,000			范勁松	第 2 款	1,000,000			<table border="1"> <thead> <tr> <th>私募對象 (註 5)</th> <th>資格條件 (註 6)</th> <th>認購數量</th> <th>與公司關係</th> <th>參與公司經營情形</th> </tr> </thead> <tbody> <tr> <td>謝碧蓮</td> <td>第 3 款</td> <td>5,000,000</td> <td>董事</td> <td></td> </tr> <tr> <td>多春國際</td> <td>第 2 款</td> <td>1,000,000</td> <td></td> <td></td> </tr> </tbody> </table>	私募對象 (註 5)	資格條件 (註 6)	認購數量	與公司關係	參與公司經營情形	謝碧蓮	第 3 款	5,000,000	董事		多春國際	第 2 款	1,000,000		
私募對象 (註 5)	資格條件 (註 6)	認購數量	與公司關係	參與公司經營情形																																	
謝碧蓮	第 3 款	4,000,000	董事																																		
多春國際	第 2 款	800,000																																			
范勁松	第 2 款	1,000,000																																			
私募對象 (註 5)	資格條件 (註 6)	認購數量	與公司關係	參與公司經營情形																																	
謝碧蓮	第 3 款	5,000,000	董事																																		
多春國際	第 2 款	1,000,000																																			
實際認購(或轉換)價格(註 7)	72,674,000.	72,060,000.																																			
實際認購價格與參考價格差異(註 7)	19.94%	19.93%																																			
辦理私募對股東權益影響	資本公積增加 14,674 仟元	資本公積增加 12,060 仟元																																			
私募資金運用情形及計畫執行進度	已執行完畢	已執行完畢																																			
私募效益顯現情形	償還借款, 避免負債比率過高	償還借款, 避免負債比率過高																																			

註 1：欄位多寡視實際辦理次數調整，若有分次辦理私募有價證券者應分別列示。

註 2：係填列普通股、特別股、轉換特別股、附認股權特別股、普通股債、轉換公司債、附認股權公司債、海外轉換公司債、海外存託憑證及員工認股權憑證等私募有價證券種類。

註 3：屬私募公司債而無需股東會通過者，應填列董事會通過日期與數額。

註 4：辦理中之私募案件，若已洽定應募人者，並將應募人名稱或姓名及與公司之關係予以列明。

註 5：欄位多寡視實際募集案數調整。

註 6：係填列證券交易法第四十三條之六第一項第一款、第二款或第三款。

註 7：實際認購(或轉換)價格，係指實際辦理私募有價證券發行時，所訂之認購(或轉換)價格。

三、最近年度及截至年報刊印日止子公司持有或處分本公司股票情形：無。

四、其他必要補充說明事項：無。

玖、最近年度及截至年報刊印日止，如發生本法第三十六條第二項第二款所定對股東權益或證券價格有重大影響之事項，亦應逐項載明：無。



統懋半導體股份有限公司

財 務 報 告  
民國九十八年度  
(內附會計師查核報告)

地址：台南縣新市鄉港墘村中山路七十六號

電話：(○六)五九九一六二一

## § 目 錄 §

項	目 頁	財 務 報 表 次 附 註 編 號
一、封 面	1	-
二、目 錄	2	-
三、會計師查核報告	3~4	-
四、資產負債表	5	-
五、損 益 表	6~7	-
六、股東權益變動表	8	-
七、現金流量表	9~10	-
八、財務報表附註		
(一) 公司沿革及營業	11	一
(二) 重要會計政策之彙總說明	11~16	二
(三) 會計變動之理由及其影響	17	三
(四) 重要會計科目之說明	17~37	四~十九
(五) 關係人交易	37~39	二十
(六) 質抵押之資產	39	二一
(七) 重大承諾事項及或有事項	39	二二
(八) 重大之災害損失	-	-
(九) 重大之期後事項	-	-
(十) 附註揭露事項		
1. 重大交易事項相關資訊	40, 43~45	二三
2. 轉投資事業相關資訊	40, 43~46	二三
3. 大陸投資資訊	40, 47~48	二三
(十一) 部門別財務資訊	41~42	二四
九、重要會計科目明細表	49~69	-

### 會計師查核報告

統懋半導體股份有限公司 公鑒：

統懋半導體股份有限公司（統懋公司）民國九十八年及九十七年十二月三十一日之資產負債表，暨民國九十八及九十七年一月一日至十二月三十一日之損益表、股東權益變動表及現金流量表，業經本會計師查核竣事。上開財務報表之編製係管理階層之責任，本會計師之責任則為根據查核結果對上開財務報表表示意見。

本會計師依照會計師查核簽證財務報表規則及一般公認審計準則規劃並執行查核工作，以合理確信財務報表有無重大不實表達。此項查核工作包括以抽查方式獲取財務報表所列金額及所揭露事項之查核證據、評估管理階層編製財務報表所採用之會計原則及所作之重大會計估計，暨評估財務報表整體之表達。本會計師相信此項查核工作可對所表示之意見提供合理之依據。

依本會計師之意見，第一段所述財務報表在所有重大方面係依照證券發行人財務報告編製準則、商業會計法及商業會計處理準則中與財務會計準則相關之規定暨一般公認會計原則編製，足以允當表達統懋公司民國九十八年及九十七年十二月三十一日之財務狀況，暨民國九十八及九十七年一月一日至十二月三十一日之經營成果與現金流量。

如財務報表附註三所述，統懋公司自民國九十八年一月一日起，採用新修訂之財務會計準則公報第十號「存貨之會計處理準則」。另自民國九十七年一月一日起，採用財團法人中華民國會計研究發展基金會於民國九十六年三月發佈之(九六)基祕字第○五二號函「員工分紅及董監酬勞會計處理」。

統懋公司已編製其與子公司民國九十八及九十七年度之合併財務報表，

並經本會計師出具修正式無保留意見查核報告，備供參考。

隨附統懋公司民國九十八年度財務報表重要會計科目明細表，主要供補充分析，亦經本會計師執行第二段所述之查核程序。據本會計師之意見，該等科目明細表在所有重大方面與第一段所述財務報表相關資訊一致。

勤業眾信聯合會計師事務所

會計師 吳 秋 燕



會計師 龔 俊 吉



吳秋燕

龔俊吉

財政部證券暨期貨管理委員會核准文號  
台財證六字第 0920123784 號

財政部證券暨期貨管理委員會核准文號  
台財證六字第 0920123784 號

中 華 民 國 九 十 九 年 三 月 十 日

民國九

十一日

單位：新台幣千元  
(惟每股面額為新台幣元)

代碼	資產	九十八年十二月三十一日		九十七年十二月三十一日		九十八年十二月三十一日		九十七年十二月三十一日	
		金額	%	金額	%	金額	%	金額	%
1100	現金	\$ 101,181	6	\$ 60,657	3	\$ 86,667	5	\$ 50,000	3
1120	備供出售金融資產—流動 (附註二及四)	8	-	2,083	-	-	-	114,813	7
1140	應收票據 (附註二)	8,345	9	6,729	8	-	-	21,101	1
1160	應收帳款淨額 (附註二及五)	162,891	9	151,951	8	31,575	2	57,289	3
1180	其他應收款—關聯人 (附註二十)	9,317	1	17,685	1	11,147	1	3,959	-
1210	存貨 (附註二、三及六)	33,252	2	129,524	7	-	-	1,380	-
1286	遞延所得稅資產—流動 (附註二及十六)	253,752	14	310,391	17	17,065	1	18,848	1
1298	遞延所得稅資產—非流動 (附註二及二十)	53,491	3	51,552	3	-	-	403,033	22
13XX	其他流動資產合計	21,675	1	26,006	2	78,000	4	22,385	1
	流動資產合計	643,852	35	756,598	41	232,218	13	731,937	40
1421	基金及投資	349,344	19	370,806	18	-	-	-	-
1460	採權益法之長期股權投資 (附註二及七)	202,548	11	202,548	11	200,000	11	118,000	7
14XX	以成本衡量之金融資產—非流動 (附註二及八)	551,892	30	573,554	29	-	-	-	-
	基金及投資合計	1,103,784	60	1,146,910	58	200,000	11	118,000	7
1501	固定資產 (附註二、九及二一)	63,810	4	63,810	4	46,203	3	-	-
1521	土地	191,562	10	191,562	10	-	-	-	-
1531	建築物	733,235	40	697,248	38	76,965	4	61,891	3
1681	機器設備	185,620	10	180,540	10	1,174	-	1,174	-
15X1	其他設備	1,174,227	64	1,133,160	62	-	-	-	-
15X8	遞延折舊	114,968	7	-	-	2,460	-	63,065	3
15X9	累計折舊	1,289,195	71	1,133,160	62	80,599	4	913,002	50
1670	未完工程及預付設備款	713,230	39	650,492	36	559,020	31	-	-
15XX	固定資產淨額	578,965	32	482,668	26	-	-	-	-
	未完工程及預付設備款	24,281	1	45,482	3	-	-	-	-
	固定資產合計	603,246	33	528,150	29	559,020	31	913,002	50
1770	無形資產	3,283	-	3,649	-	1,194,001	65	826,601	45
	遞延退休金成本 (附註二及十四)	-	-	-	-	-	-	-	-
1820	其他資產	250	-	251	-	-	-	2,536	-
1860	存出保證金	26,731	2	12,839	1	86,490	5	867	-
1888	遞延所得稅資產—非流動 (附註二及十六)	3,966	2	4,272	2	7,473	-	55,419	3
18XX	其他資產合計	30,947	2	17,362	1	93,963	5	58,822	3
1XXX	資產總計	\$ 1,830,220	100	\$ 1,829,123	100	\$ 1,829,220	100	\$ 1,829,123	100
	負債及股東權益合計								
	流動負債								
	短期借款 (附註十)	2100		2100					
	應付帳款 (附註十一)	2110		2110					
	應付票據 (附註十二)	2180		2180					
	應付薪資	2120		2120					
	應付帳款	2140		2140					
	應付所得稅	2160		2160					
	應付費用	2170		2170					
	一年內到期之應付公司債 (附註二及十二)	2271		2271					
	一年內到期之長期借款 (附註十三及二一)	2272		2272					
	其他流動負債	2298		2298					
	流動負債合計	21XX		21XX					
	長期負債	2420		2420					
	長期借款 (附註十三及二一)	2510		2510					
	土地增值稅準備 (附註九)	2810		2810					
	其他負債	2881		2881					
	遞延退休金負債 (附註二及十四)	28XX		28XX					
	各項準備	2XXX		2XXX					
	負債合計	3110		3110					
	股本 (附註十五)								
	普通股								
	每股面額10元，九十八年及九十七年年初定分別為180,000千股及114,000千股 (九十七年含公司債可轉換股份20,000千股)；發行分別為119,400千股及82,660千股								
	資本公積 (附註二、十二及十五)								
	發行股票溢價	3213		3213					
	庫藏股票交易	3220		3220					
	可轉換公司債之地產權	3272		3272					
	資本公積合計	32XX		32XX					
	累積虧損 (附註十五及十六)	3310		3310					
	法定盈餘公積	3351		3351					
	累積虧損淨額	33XX		33XX					
	股東權益其他項目 (附註二、九、十四及十五)								
	累積換算調整數	3420		3420					
	未認列為退休基金成本之淨損失	3430		3430					
	未實現商品成本實現損失	3450		3450					
	未實現重估增值	3460		3460					
	庫藏股票—100千股	34XX		34XX					
	股東權益其他項目合計	3XXX		3XXX					
	股東權益合計								
	負債及股東權益總計								

後附之附註係本財務報表之一部分。  
(參閱勤業眾信聯合會計師事務所民國九十九年三月十日查核報告)



會計主管：

經理人：

董事長：

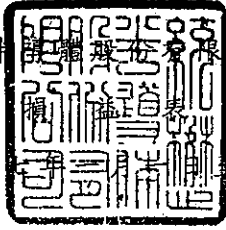

民國九十八及九十九年十二月三十一日

單位：新台幣千元

(惟每股淨損為新台幣元)

代碼	九 十 八 年 度		九 十 七 年 度		
	金 額	%	金 額	%	
4110	營業收入 (附註二、二十及二十四)	\$ 683,934	101	\$ 668,053	102
4170	減：銷貨退回及折讓	3,948	1	10,430	2
4100	營業收入淨額	679,986	100	657,623	100
5000	營業成本 (附註三、六、十七及二十)	704,352	103	662,326	101
5910	營業毛損	(24,366)	(3)	(4,703)	(1)
5920	聯屬公司間未實現損失 (附註二及二十)	213	-	-	-
	已實現營業毛損	(24,153)	-	-	-
	營業費用 (附註十七)				
6300	研究發展費用	14,191	2	13,721	2
6100	推銷費用	23,861	4	16,390	2
6200	管理及總務費用	34,456	5	30,173	5
6000	營業費用合計	72,508	11	60,284	9
6900	營業淨損	(96,661)	(14)	(64,987)	(10)
	營業外收入及利益				
7110	利息收入	76	-	1,215	-
7121	權益法認列之投資收益 (附註二及七)	37,808	6	-	-
7160	兌換利益淨額 (附註二)	-	-	2,863	1
7320	金融負債評價利益 (附註二)	2,369	-	-	-

(接次頁)



(承前頁)

代碼		九 十 八 年 度		九 十 七 年 度	
		金 額	%	金 額	%
7250	壞帳轉回利益 (附註二及五)	\$ -	-	\$ 2,159	-
7480	什項收入 (附註十二)	2,496	-	2,452	1
7100	營業外收入及利益合計	42,749	6	8,689	2
	營業外費用及損失				
7510	利息費用 (附註二及九)	14,277	2	10,603	2
7650	金融負債評價損失 (附註二)	-	-	25,151	4
7521	權益法認列之投資損失 (附註二及七)	-	-	18,068	3
7530	處分固定資產損失 (附註二)	-	-	1,349	-
7540	處分投資損失淨額 (附註二)	-	-	6,733	1
7560	兌換損失淨額 (附註二)	7,621	1	-	-
7630	減損損失 (附註二及八)	-	-	3,854	-
7880	什項支出 (附註十二)	23,465	3	128	-
7500	營業外費用及損失合計	45,363	6	65,886	10
7900	稅前淨損	( 99,275)	( 14)	( 122,184)	( 18)
8110	所得稅利益 (附註二及十六)	14,804	2	34,394	5
9600	本期淨損	(\$ 84,471)	( 12)	(\$ 87,790)	( 13)
	每股淨損 (附註十八)				
9750	基本每股淨損	(\$ 0.95)	(\$ 0.81)	(\$ 1.48)	(\$ 1.06)
9850	稀釋每股淨損	( 0.95)	( 0.81)	( 1.48)	( 1.06)

後附之附註係本財務報表之一部分。

(參閱勤業眾信聯合會計師事務所民國九十九年三月十日查核報告)

董事長：



經理人：



會計主管：





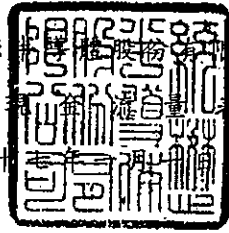

民國九十八及九十九年一月一日起至十二月三十一日

單位：新台幣千元

	九十八年度	九十七年度
營業活動之現金流量		
本期淨損	(\$ 84,471)	(\$ 87,790)
調整項目		
折舊費用	62,804	51,752
攤銷費用	240	240
壞帳損失(轉回利益)	9,086	( 2,159)
提列(回轉)備抵銷貨退回及折讓	1,053	( 538)
存貨損失淨額	44,028	82,996
權益法認列之投資損失(收益)	( 37,808)	18,068
金融負債評價損失(利益)	( 2,369)	25,151
處分固定資產損失(利益)	( 147)	1,349
處分投資損失(利益)淨額	( 556)	6,733
減損損失	-	3,854
遞延所得稅	( 15,831)	( 33,442)
公司債折價攤銷	7,190	10,507
淨退休金成本未提撥數	5,459	5,416
未實現銷貨毛損	213	-
公司債買回損失(利益)淨額	22,328	( 428)
營業資產及負債之淨變動		
應收票據	( 1,616)	10,421
應收帳款	( 23,009)	97,493
其他應收款(含關係人)	106,640	( 34,827)
存貨	12,611	( 158,488)
其他流動資產	4,118	( 2,113)
應付票據	2,604	6,607
應付帳款	7,188	( 24,418)
應付帳款-關係人	-	( 5,480)
應付所得稅	( 1,380)	( 1,975)
應付費用	( 1,783)	2,784
其他流動負債	( 27,978)	32,785
營業活動之淨現金流入	<u>88,614</u>	<u>4,498</u>
投資活動之現金流量		
處分備供出售金融資產價款	202,789	7,330
取得備供出售金融資產	( 200,000)	( 14,714)
購置固定資產	( 52,761)	( 187,116)
出售固定資產價款	3,807	581

(接次頁)

(承前頁)

	九十八年度	九十七年度
取得以成本衡量之金融資產	\$ -	(\$ 201,000)
存出保證金減少	1	-
其他資產增加	-	(300)
投資活動之淨現金流出	(46,164)	(395,219)
融資活動之現金流量		
短期借款增加	36,667	50,000
應付短期票券增加(減少)	(114,813)	114,813
舉借長期借款	220,000	140,000
償還長期借款	(82,385)	(12,184)
買回公司債	(454,571)	(6,930)
發放董監事酬勞	-	(888)
發放現金股利	-	(37,197)
發放員工紅利	-	(3,622)
庫藏股票買回成本	-	(1,349)
現金增資私募普通股	393,166	-
融資活動之淨現金流入(流出)	(1,936)	242,643
現金淨增加(減少)金額	40,514	(148,078)
年初現金餘額	60,667	208,745
年底現金餘額	\$ 101,181	\$ 60,667
補充資訊		
支付利息(不含資本化者)	\$ 6,875	\$ 3,356
支付所得稅	1,935	1,023
不影響現金流量之融資活動		
一年內到期之應付公司債	\$ -	\$ 403,033
一年內到期之長期借款	78,000	22,385
同時影響現金及非現金項目之投資活動		
購置固定資產	\$ 21,056	\$ 204,423
應付票據減少(增加)	28,318	(28,231)
其他流動負債—應付設備款減少	3,387	8,771
應付帳款—關係人減少	-	2,153
支付現金	\$ 52,761	\$ 187,116

後附之附註係本財務報表之一部分。

(參閱勤業眾信聯合會計師事務所民國九十九年三月十日查核報告)

董事長：



經理人：



會計主管：



統懋半導體股份有限公司

財務報表附註

民國九十八及九十七年度

(除另註明外，金額以新台幣千元為單位)

一、公司沿革及營業

本公司設立於七十六年三月，主要經營功率電晶體、二極體及太陽能電池晶片之製造、加工及銷售。

本公司股票於八十七年十一月經財團法人中華民國證券櫃檯買賣中心核准上櫃買賣，嗣於八十九年九月奉准改在台灣證券交易所上市買賣。

截至九十八年及九十七年底止，本公司員工人數分別為 277 人及 304 人。

二、重要會計政策之彙總說明

本財務報表係依照證券發行人財務報告編製準則、商業會計法、商業會計處理準則及一般公認會計原則編製。依照前述準則、法令及原則編製財務報表時，本公司對於呆帳、存貨跌價損失、固定資產折舊、金融商品評價損益、資產減損損失、退休金、所得稅、員工分紅及董監事酬勞費用等之提列，必須使用合理之估計金額，因估計涉及判斷，實際結果可能有所差異。

重要會計政策彙總說明如下：

資產與負債區分流動與非流動之標準

流動資產包括現金，以及主要為交易目的而持有之資產或預期於資產負債表日後十二個月內變現或耗用之資產；固定資產、無形資產及其他不屬於流動資產之資產為非流動資產。流動負債包括主要為交易目的而發生之負債，以及須於資產負債表日後十二個月內清償之負債，負債不屬於流動負債者為非流動負債。

公平價值變動列入損益之金融商品

公平價值變動列入損益之金融商品主係交易目的之金融資產或金融負債。本公司成為金融商品合約之一方時，認列金融資產或金融負

債；於合約權利喪失控制時，除列金融資產；於合約規定之義務解除、取消或到期而使金融負債消滅時，除列金融負債。

原始認列時，係以公平價值衡量加計交易成本衡量，續後評價時，以公平價值衡量且公平價值變動認列為當年度損益。金融商品除列時，支付金額與帳面價值之差額，計入當年度損益。依交易慣例購買或出售金融商品時，採用交易日會計處理。

公平價值之基礎：無活絡市場之金融商品，以評價方法估計公平價值。

#### 備供出售金融資產

備供出售金融資產於原始認列時，以公平價值衡量，並加計取得之交易成本；後續評價以公平價值衡量，且其價值變動列為股東權益調整項目，累積之利益或損失於金融資產除列時，列入當年度損益。依交易慣例購買或出售金融資產時，採用交易日會計處理。

備供出售金融資產之認列時點，與公平價值變動列入損益之金融商品相似，並於合約權利喪失控制時，除列金融資產。

公平價值之基礎：基金受益憑證係資產負債表日之淨資產價值，上市（櫃）證券係資產負債表日之收盤價。

現金股利於除息日或股東會決議日認列收益，但依據投資前淨利宣告之部分，係自投資成本減除。股票股利不列為投資收益，僅註記股數增加，並按增加後之總股數重新計算每股成本。

若有減損之客觀證據，則認列減損損失。若後續期間減損金額減少，備供出售權益商品之減損減少金額認列為股東權益調整項目。

#### 收入認列及應收帳款、備抵呆帳及銷貨退回及折讓

本公司係於貨物之所有權及顯著風險移轉（內銷以貨物運交客戶時，外銷以貨物裝船完畢時）予客戶時認列銷貨收入，因其獲利過程大部份已完成，且已實現或可實現。

去料加工時，加工產品之所有權及風險並未移轉，是以去料時不作銷貨處理。備抵銷貨折讓係按估計可能發生之折讓損失提列。備抵銷貨退回係依據以往經驗及其他攸關因素合理估計未來之退貨金額提列。

銷貨收入係按本公司與客戶所協議交易對價（考量商業折扣及數量折扣後）之公平價值衡量；惟銷貨收入之對價為一年期以內之應收款時，其公平價值與到期值差異不大且交易量頻繁，則不按設算利率計算公平價值。

備抵呆帳係按應收款項之收回可能性評估提列。本公司係依據對客戶之應收帳款帳齡分析等因素，定期評估應收帳款之收回可能性。

#### 存 貨

存貨包括原料、物料、製成品及在製品。九十八年一月一日以前，存貨係以成本與市價孰低計價，比較成本與市價時係以全體項目為基礎，又原料及物料係以重置成本為市價，而製成品及在製品則以淨變現價值為市價。如附註三所述，九十八年一月一日起，存貨係以成本與淨變現價值孰低計價，比較成本與淨變現價值時除同類別存貨外係以個別項目為基礎。淨變現價值係指在正常情況下之估計售價減除至完工尚需投入之成本及銷售費用後之餘額。存貨成本之計算採用加權平均法。

#### 以成本衡量之金融資產

無法可靠衡量公平價值之權益商品投資，包括未上市（櫃）股票及興櫃股票等，以原始認列之成本衡量。股利之會計處理，與備供出售金融資產相同。若有減損之客觀證據，則認列減損損失，此減損金額不予迴轉。

#### 採權益法之長期股權投資

本公司對持有被投資公司持有表決權達股份百分之二十以上或具有重大影響力者，採用權益法評價。

本公司與採權益法被投資公司順流交易所產生之利益，因本公司對該被投資公司具有控制能力，是以全數予以銷除。

#### 遞延貸項

本公司與採權益法評價之被投資公司間順流交易所產生之未實現利益，因本公司對被投資公司具有控制能力，是以全數銷除，列入遞延貸項，俟實現時始認列利益。

## 固定資產

土地以成本加重估增值計價。

土地以外之固定資產以成本減累計折舊計價。固定資產購建期間為該項資產所支出款項而負擔之利息，予以資本化列為固定資產之成本。重大之更新及改良作為資本支出；修理及維護支出則作為當年度費用。

折舊採用直線法依下列耐用年限計提：建築物，十四至五十一年；機器設備，三至十年；其他設備，三至十五年。耐用年限屆滿仍繼續使用之固定資產，則就其殘值按重行估計可使用年數繼續提列折舊。

固定資產出售或報廢時，其相關成本（含重估增值）、累計折舊及未實現重估增值均自帳上減除，處分固定資產之利益或損失，列為當年度之營業外利益或損失。

## 資產減損

倘資產（主要為固定資產與採權益法之長期股權投資）以其相關可回收金額衡量帳面價值有重大減損時，就其減損部分認列損失。嗣後若資產可回收金額增加時，將減損損失之迴轉認列為利益，惟資產於減損損失迴轉後之帳面價值，不得超過該項資產在未認列減損損失之情況下，減除應提列折舊或攤銷後之帳面價值。已依法令規定辦理重估價者，則其減損先減少股東權益項下之未實現重估增值，不足數再認列損失；迴轉時，就原認列為損失之範圍內先認列利益，餘額再轉回未實現重估增值。

## 可轉換公司債

九十五年一月一日以後發行之可轉換公司債，係以全部發行價格減除經單獨衡量之負債組成要素金額後，分攤至權益（資本公積—認股權）組成要素。非屬嵌入式衍生性商品之負債組成要素係以利息法之攤銷後成本衡量，屬嵌入非權益衍生性商品之負債組成要素則以公平價值衡量。公司債轉換時，以負債組成要素及權益組成要素之帳面價值作為發行普通股之入帳基礎。

九十五年一月一日以後發行之可轉換公司債之交易成本，按原始認列金額分攤至其負債組成要素。



本公司於公開市場主動買回附賣回權可轉換公司債時，應將買回價格分攤予負債組成要素及權益組成要素，其分攤方式係以複合金融商品之公平價格減除單獨衡量負債組成要素金額後之餘額分攤予權益組成要素。分攤至負債組成要素之金額與其帳面價值間之差額，應認列為當年度損益，分攤至權益組成要素之金額與其帳面價值間之差額，應認列為「資本公積—庫藏股票交易」，「資本公積—庫藏股票交易」若變為借餘，則應沖減保留盈餘。

持有人執行賣回權時，公司債發行公司應將所支付之現金視為全數用以清償負債組成要素，而將相關轉換權視為被放棄而失效。賣回價格與負債組成要素帳面價值間之差額應認列為當年度損益，原認列之「資本公積—認股權」則應轉列為「資本公積—發行股票溢價」。

依財團法人中華民國會計研究發展基金會於九十七年十一月發布(九六)基秘字第三三一號函，已將價格重設選擇權、買權及賣權合併認列為交易目的金融負債，主債務商品認列為應付公司債（含相關折溢價），不含重設條款之轉換權認列為權益者，應持續按公平價值衡量交易目的金融負債，按攤銷後成本衡量應付公司債，並按原始認列金額衡量認列為權益之轉換權。發行公司應將交易目的金融負債之公平價值變動認列為當年度損益，惟當轉換價格重設時，該重設導致之公平價值減少數應轉列為股東權益。

#### 退休金

屬確定給付退休辦法之退休金係按精算結果認列，其與提撥退休基金之差額列入應計退休金負債。

在資產負債表日累積給付義務超過退休基金資產公平價值之部分為最低退休金負債，若帳列之應計退休金負債低於此最低金額，則應將其不足部分補列，補列金額未超過前期服務成本未攤銷餘額及未認列過渡性淨給付義務未攤銷餘額時，列記「遞延退休金成本」，屬無形資產；若超過該餘額時，其超過部分應列記「未認列為退休金成本之淨損失」，作為股東權益之減項。

屬確定提撥退休辦法之退休金，係於員工提供服務之期間，將應提撥之退休金數額認列為當年度費用。

### 庫藏股票

本公司買回已發行股票作為庫藏股票時，將所支付之成本借記庫藏股票，列為股東權益之減項。

### 所得稅

所得稅作跨期間之分攤。將可減除暫時性差異、虧損扣抵及未使用投資抵減之所得稅影響數認列為遞延所得稅資產，並評估其可實現性，認列備抵評價金額；應課稅暫時性差異之所得稅影響數則認列為遞延所得稅負債。遞延所得稅資產或負債依其相關資產或負債之分類劃分為流動或非流動項目，無相關之資產或負債者，依預期回轉期間劃分為流動或非流動項目。

購置機器設備、研究發展及人才培訓等支出所產生之所得稅抵減，採當期認列法處理。

以前年度應付所得稅之調整，列入當年度所得稅。

依所得稅法規定計算之未分配盈餘加徵百分之十所得稅列為股東會決議年度之所得稅費用。

### 外幣交易

非衍生性商品之外幣交易所產生之各項外幣資產、負債、收入或費用，按交易日之即期匯率折算新台幣金額入帳。外幣資產及負債實際收付結清時所產生之兌換差額，作為當年度損益。

資產負債表日之外幣貨幣性資產或負債，按該日即期匯率予以調整，兌換差額列為當年度損益。

外幣長期股權投資採權益法評價者，以被投資公司之外幣財務報表換算後所得之股東權益作為依據，兌換差額列入累積換算調整數，作為股東權益之調整項目。

### 重分類

九十七年度財務報表若干項目業經重分類，俾配合九十八年度財務報表之表達。

### 三、會計變動之理由及其影響

#### 存貨之會計處理準則

本公司自九十八年一月一日起採用新修訂之財務會計準則公報第十號「存貨之會計處理準則」。主要之修訂包括(一)存貨以成本與淨變現價值孰低者衡量，且除同類別存貨外應逐項比較之；(二)未分攤固定製造費用於發生當年度認列為銷貨成本；及(三)異常製造成本及存貨跌價損失（或回升利益）應分類為銷貨成本。此項會計變動，使本公司九十八年度本期淨損增加 51,744 千元，稅後基本每股淨損增加 0.50 元。另配合上述新修訂公報適用，本公司亦重分類九十七年度營業外利益 1,080 千元及營業外損失 82,996 千元至銷貨成本。

#### 員工分紅及董監酬勞會計處理

本公司自九十七年一月一日起，採用財團法人中華民國會計研究發展基金會於九十六年三月發布(九六)基秘字第○五二號函，員工分紅及董監酬勞應視為費用，而非盈餘之分配。此項會計變動，對本公司九十七年度之財務報表並無影響。

### 四、備供出售金融資產—流動

	九十八年 十二月三十一日	九十七年 十二月三十一日
國內上櫃股票		
—翔名科技公司	\$ 6	\$ 1,827
國外上市股票		
—Hoku Scientific Inc.	2	256
	<u>\$ 8</u>	<u>\$ 2,083</u>

### 五、應收帳款淨額

	九十八年 十二月三十一日	九十七年 十二月三十一日
應收帳款	\$ 200,056	\$ 177,047
減：備抵呆帳（附註二）	36,172	25,086
備抵銷貨退回及折讓（附註二）	1,053	-
	<u>\$ 162,831</u>	<u>\$ 151,961</u>

本公司備抵呆帳之變動情形如下：

	九 十 八 年 度		九 十 七 年 度	
	應收帳款	其他應收款	應收帳款	其他應收款
年初餘額	\$ 25,086	\$ 6,641	\$ 33,892	\$ -
本年提列 (迴轉)	11,086	( 2,000)	( 8,800)	6,641
本年沖銷	-	-	( 6)	-
年底餘額	<u>\$ 36,172</u>	<u>\$ 4,641</u>	<u>\$ 25,086</u>	<u>\$ 6,641</u>

#### 六、存 貨

	九 十 八 年 十二月三十一日	九 十 七 年 十二月三十一日
製成品	\$ 63,398	\$ 21,811
在製品 (包括半成品及託外加工 存貨)	174,477	250,065
原 料	12,800	34,300
物 料	3,077	4,215
	<u>\$ 253,752</u>	<u>\$ 310,391</u>

九十八年及九十七年十二月三十一日之備抵存貨跌價損失分別為 159,135 千元及 115,824 千元。九十八及九十七年度與存貨相關之銷貨成本分別為 704,352 千元及 662,326 千元，其中分別包括：

	九 十 八 年 度	九 十 七 年 度
未分攤固定製造費用	\$ 37,138	\$ -
存貨跌價損失	43,311	81,616
存貨報廢損失	1,090	1,259
存貨盤損 (盈) 淨額	( 373 )	121
出售下腳收入	-	( 1,080 )
	<u>\$ 81,166</u>	<u>\$ 81,916</u>

#### 七、採權益法之長期股權投資

被 投 資 公 司	九 十 八 年		九 十 七 年	
	十二月三十一日	十二月三十一日	十二月三十一日	十二月三十一日
	金 額	持 股 %	金 額	持 股 %
H & M B.V.I. Holdings Ltd. (和懋維京控股有限 公司)	<u>\$ 349,344</u>	<u>100</u>	<u>\$ 320,806</u>	<u>100</u>

和懋維京控股有限公司設立於八十五年四月，主要業務為一般投資業，經由該公司轉投資和懋半導體 (深圳) 有限公司 (持股 100%)。

截至九十八年底止，經主管機關核備透過和懋維京控股有限公司對和懋半導體(深圳)有限公司之投資額為 252,962 千元(美金 8,000 千元)。

和懋半導體(深圳)有限公司主要為從事新型電子元器件之製造。

九十八及九十七年度依據被投資公司同期間經會計師查核之財務報表，採權益法分別認列投資收益 37,808 千元及投資損失 18,068 千元。

九十八及九十七年度本公司已將上述子公司納入編製合併報表之個體。被投資公司之相關資訊，參閱附表四。

#### 八、以成本衡量之金融資產－非流動

	九 十 二 月 金	十 三 十 一 日 額	八 年 十 一 月 日 持 股 %	九 十 七 年 十 二 月 金	十 三 十 一 日 額	七 年 十 一 月 日 持 股 %
國內非上市(櫃)普通股						
萬通票券公司	\$	102	-	\$	102	-
立達特公司(原名翔成光電公司)		490	2.9		490	2.9
科冠能源科技公司		201,000	3.5		201,000	3.5
國內興櫃普通股						
洲磊科技公司		956	0.1		956	0.1
		<u>\$ 202,548</u>			<u>\$ 202,548</u>	

本公司所持有之上述股票投資，因無活絡市場公開報價且其公平價值無法可靠衡量，故以成本衡量。

翔成光電公司於九十八年四月二十日召開股東會決議減資彌補虧損並通過更名為立達特公司，本公司持有股數等比例減少至 49 千股。

立達特公司及洲磊科技公司因營運持續虧損，九十七年度認列減損損失分別為 3,010 千元及 844 千元，共計 3,854 千元。

本公司於九十七年九月經董事會決議以每股 30 元參與非公開發行公司科冠能源科技公司現金增資，投資總金額為 201,000 千元，取得 6,700 千股，持股比例為 3.5%。該公司主要係從事太陽能能源技術服務及電子零組件製造業。

九、固定資產

	九 十 八 年 十二月三十一日	九 十 七 年 十二月三十一日
累計折舊		
建築物	\$ 64,910	\$ 60,375
機器設備	538,486	498,727
其他設備	109,834	91,390
	<u>\$ 713,230</u>	<u>\$ 650,492</u>

利息資本化資訊如下：

	九 十 八 年 度	九 十 七 年 度
利息總額	\$ 14,967	\$ 13,815
利息資本化金額	690	3,212
利息資本化利率	2.1272%	3.2498%

本公司於九十八年十二月辦理土地重估，重估增值總額為 114,968 千元，扣除土地增值稅準備 46,203 千元後重估淨額為 68,765 千元，列為股東權益項下之未實現重估增值。

十、短期借款

	九 十 八 年 十二月三十一日	九 十 七 年 十二月三十一日
擔保借款一年利率 2.2%~3.2%	\$ 86,667	\$ -
信用借款一年利率 3.59%	-	50,000
	<u>\$ 86,667</u>	<u>\$ 50,000</u>

十一、應付短期票券—九十七年十二月三十一日

<u>承 兌 / 保 證 機 構</u>	<u>貼 現 率 ( % )</u>	<u>金 額</u>
合作金庫 / 中華票券	1.43	\$ 50,000
合作金庫 / 國際票券	1.5~1.6	65,000
		115,000
減：未攤銷折價		187
		<u>\$ 114,813</u>

## 十二、應付公司債—九十七年十二月三十一日

本公司九十六年十月發行國內第二次無擔保轉換公司債，截至九十七年底內容如下：

九十七年  
十二月三十一日

(一) 負債組成要素	
1. 應付公司債	
應付公司債	\$ 441,900
減：應付公司債折價 (有效利率 2.27%)	38,867
	<hr/>
	403,033
減：一年內到期部分	<hr/>
	403,033
	<hr/>
	\$ -
	<hr/>
2. 公平價值變動列入 損益之金融負債(交 易目的之金融負 債)：買回選擇權、 賣回選擇權及轉換 價格重設權	\$ 21,101
	<hr/>
(二) 權益組成要素—普通股 轉換權	\$ 55,419

本公司於九十六年十月發行國內第二次無擔保轉換公司債450,000千元(發行成本5,000千元)，票面年利率為0%，依票面金額發行，發行期間五年，自九十六年十月十二日至一〇一年十月十二日，本公司依財務會計準則公報第三十四號及第三十六號之規定，將該轉換選擇權與負債分離，並分別認列資本公積—認股權及負債，而負債中其嵌入之衍生性商品與主契約公司債亦分別認列，列入「公平價值列入損益之金融負債」項下，並以公平價值衡量，非屬衍生性商品之負債組成要素—公司債部分係以利息法之攤銷後成本衡量。轉換辦法規定如下：

- (一) 債權人於發行日起滿一個月後至到期日前十日止，除依法股票暫停過戶期間及本公司向台灣證券交易所股份有限公司洽辦無償配股停止過戶除權公告日、現金股息停止過戶除息公告日或

現金增資認股停止過戶除權公告日前三個營業日起，至權利分派基準日止、辦理減資之減資基準日起至減資換發股票開始交易日前一日止之期間外，得隨時向本公司請求將本轉換公司債轉換為普通股，轉換價格於發行當時訂為每股 59.19 元，嗣後則依受託契約規定調整。投資人於該轉換公司債發行若滿二年及三年時，得要求本公司分別以債券面額之 103.53% 及 105.34% 將其所持有之轉換公司債以現金贖回。

(二) 本轉換公司債發行滿一個月之翌日起至發行期間屆滿前四十日止，若本公司普通股收盤價格連續三十個營業日超過當時轉換價格達百分之五十以上時及本轉換公司債尚未轉換之債券總金額低於發行總額百分之十時，本公司得分別於其後三十個營業日內及其後任何時間，行使對本轉換公司債之贖回權。

(三) 本轉換公司債發行後，1. 除本公司所發行或私募具有普通股轉換或認股權之各種有價證券而換發普通股股份者外，遇有本公司已發行或私募之普通股股份增加；2. 遇有本公司以低於每股時價之轉換或認股價格再募集發行或私募具有普通股轉換權或認股權之各種有價證券；3. 遇本公司非因庫藏股註銷之減資致普通股股份減少；4. 遇當年度發放普通股現金股利佔每股時價之比例超過 1.5%；5. 除前述反稀釋條款調整外，以民國九十七年至一〇一年之本公司無償配股除權基準日為訂價基準日，重新訂定轉換價格，惟以不低於發行時轉換價格之 80% 為限。

(四) 轉換價格及其調整

發行時之轉換價格為每股 59.19 元。依發行辦法所列之公式調整轉換價格，本公司於九十七年七月三十日（價格重設基準日），按轉換價格訂價模式重設轉換價格後為每股 47.35 元，因轉換價格重設權公平價值之變動調整增加資本公積一認股權 21,204 千元。

另本公司於九十八年四月辦理私募發行新股，依發行辦法所列之公式調整轉換價格，本公司於九十八年五月二十日（價格重設基準日），按轉換價格訂價模式重設轉換價格為每股



38.64 元。

(五) 轉換贖回情形

截至九十七年底本公司已自公開市場買回公司債面額 8,100 千元予以註銷外，另本公司於九十八年度自公開市場買回公司債面額 78,900 千元予以註銷，支付價款 78,757 千元。九十八年度買回價格分析如下：

	買 回 價 格	帳 面 價 值	差 額
1. 負債組成要素			
(1) 應付公司債	\$ 71,499	\$ 72,488	\$ 989
(2) 公平價值變動列入損益之金融負債	3,970	3,970	-
	<u>\$ 75,469</u>	<u>\$ 76,458</u>	<u>\$ 989</u>
2. 權益組成要素—普通股轉換權	<u>\$ 3,288</u>	<u>\$ 9,894</u>	<u>\$ 6,606</u>

上述買回價格分攤予負債及權益組成要素與帳面價值差額，產生買回利益 989 千元（列入營業外收入及利益—什項收入項下）及資本公積—庫藏股交易 6,606 千元。

本公司於九十八年十月應投資人要求贖回全數公司債面額 363,000 千元，贖回價格 375,814 千元全數歸予負債組成要素，與帳面價值差額計產生公司債買回損失 23,317 千元（列入營業外費用及損失—什項支出項下），同時將已失效認股權 45,524 千元由資本公積—認股權轉列資本公積—發行股票溢價。

### 十三、長期借款

	九 十 八 年 十二月三十一日	九 十 七 年 十二月三十一日
(一) 中長期借款		
1. 中華開發銀行一信用借款	\$ -	\$ 5,385
2. 台新銀行一信用借款	8,000	50,000
3. 玉山銀行一信用借款	52,000	65,000
4. 玉山銀行一信用借款	16,000	20,000
5. 玉山銀行一信用借款	12,000	-
6. 華南銀行一擔保借款	190,000	-
	<u>278,000</u>	<u>140,385</u>
減：一年內到期部分	78,000	22,385
	<u>\$ 200,000</u>	<u>\$ 118,000</u>

(二) 本公司為長期財務規劃、充實營運資金及因應資本支出計畫，與金融機構簽訂中、長期借款合同如下：

1. 本公司於九十五年八月向中華開發銀行申貸三年期信用借款 70,000 千元，採定存利率加碼浮動計息，寬限期一年，自九十六年八月起，每三個月為一期，分九期償還至九十八年八月。已於九十六年度提前償還 41,875 千元。年利率為 2.969%。
2. 本公司於九十七年七月向台新銀行申貸二年期信用借款 50,000 千元，借款到期日為九十九年七月，採固定利率計息，本金到期時一次償還，已於九十八年度提前償還 42,000 千元，並改為浮動利率計息。另台新銀行於九十八年十月與本公司簽訂增補約定書更改還款方式每週為一期，分十七期償還至九十九年三月。年利率九十八年及九十七年底分別為 3.25% 及 3.8%。
3. 本公司於九十七年十月向玉山銀行申貸三年期信用借款 65,000 千元，採定存利率加碼浮動計息，寬限期九個月，

自九十八年七月起，每三個月為一期，分十期償還至一〇〇年十月。年利率九十八年及九十七年底分別為 1.53% 及 2.85%。

4. 本公司於九十七年十一月向玉山銀行申貸三年期信用借款 20,000 千元，採定存利率加碼浮動計息，自九十八年七月起，每三個月為一期，分十期償還至一〇〇年十月。年利率九十八年及九十七年底分別為 1.53% 及 2.85%。
5. 本公司於九十八年四月向玉山銀行申貸三年期信用借款 15,000 千元，採定存利率加碼浮動計息，自九十八年七月起，每三個月為一期，分十期償還至一〇〇年十月。年利率為 1.53%。
6. 本公司於九十八年四月以土地及建築物為擔保向華南銀行申貸七年期擔保借款 210,000 千元，採定儲機動利率加碼 1.39% 浮動計息，自九十八年五月起，每月為一期，分八十四期償還至一〇五年四月。年利率為 2%。

#### 十四、員工退休金

適用「勞工退休金條例」之退休金制度，係屬確定提撥退休辦法，依員工每月薪資百分之六提撥退休金存入勞工保險局之個人專戶。本公司九十八及九十七年度依該條例認列之退休金成本分別為 3,509 千元及 3,032 千元。

適用「勞動基準法」訂定之退休金制度，係屬確定給付退休辦法。員工退休金之支付，係根據服務年資及核准退休日前六個月平均工資（基數）計付。本公司按員工每月薪資總額百分之二提撥員工退休基金，交由勞工退休準備金監督委員會以該委員會名義存入台灣銀行之專戶。本公司九十八及九十七年度認列之退休金成本分別為 7,413 千元及 7,398 千元。

屬確定給付退休辦法之退休金相關資訊如下：

(一) 淨退休金成本組成項目

	九 十 八 年 度	九 十 七 年 度
服務成本	\$ 2,788	\$ 3,048
利息成本	4,928	4,920
退休基金資產預期報酬	( 1,686 )	( 1,903 )
過渡性淨給付義務攤銷數	366	366
退休金損失攤銷數	1,017	967
淨退休金成本	<u>\$ 7,413</u>	<u>\$ 7,398</u>

(二) 退休基金提撥狀況與帳載應計退休金負債之調節

	九 十 八 年 十二月三十一日	九 十 七 年 十二月三十一日
給付義務		
既得給付義務	\$ 66,792	\$ 32,901
非既得給付義務	<u>41,133</u>	<u>70,140</u>
累積給付義務	107,925	103,041
未來薪資增加之影響數	<u>22,320</u>	<u>20,156</u>
預計給付義務	130,245	123,197
退休基金資產公平價值	( <u>30,960</u> )	( <u>41,150</u> )
提撥狀況	99,285	82,047
未認列過渡性淨給付義務	( 3,283 )	( 3,649 )
退休金損失未攤銷餘額	( 37,683 )	( 25,538 )
補列之應計退休金負債		
遞延退休金成本	3,283	3,649
未認列為退休金成本之淨損失	<u>15,363</u>	<u>5,382</u>
應計退休金負債	<u>\$ 76,965</u>	<u>\$ 61,891</u>
既得給付	<u>\$ 80,755</u>	<u>\$ 53,865</u>

(三) 精算假設

	九 十 八 年 十二月三十一日	九 十 七 年 十二月三十一日
折現率	2.75%	4.00%
未來薪資水準增加率	2.00%	2.00%
退休基金資產預期報酬率	2.75%	4.00%

	九十八年度	九十七年度
(四) 提撥至退休基金金額	\$ 1,954	\$ 1,982
(五) 由退休基金支付金額	\$ 12,473	\$ 9,314

## 十五、股東權益

### 股本

本公司於九十八年一月召開股東臨時會決議將額定股本自 1,140,000 千元提高為 1,800,000 千元。

本公司於九十八年一月董事會決議註銷已買回庫藏股 100 千股，並已辦理變更登記。

本公司於九十八年一月召開股東臨時會決議通過，以私募方式辦理現金增資發行新股，總額不超過 50,000 千股，每股面額 10 元。自股東臨時會決議本私募案之日起一年內一次或分次辦理。本次私募新股之權利義務原則上與本公司已發行之普通股相同，惟依據證券交易法規定，私募之普通股於發行後三年內不得自由轉讓，本公司於發行滿三年後，擬依證券交易法等相關規定向主管機關補辦私募普通股之公開發行及申請上市交易。

本公司董事會分別於九十八年四月八日、四月十五日、九月七日及十月八日決議，以各該日為增資基準日分別按每股 9 元、11.61 元、12.53 元及 12.01 元私募新股 16,200 千股、8,840 千股、5,800 千股及 6,000 千股，合計 36,840 千股，私募金額共計 393,166 千元，業已辦理變更登記。

### 資本公積

依照有關法令規定，超過票面金額發行股票所得之溢額及庫藏股票交易所產生之資本公積，得用以撥充股本或彌補虧損，其撥充股本每年以實收股本之一定比率為限。可轉換公司債之認股權所產生之資本公積，不得作為任何用途。

### 盈餘分配及股利政策

本公司章程規定，每年決算之盈餘，於彌補歷年虧損後，應提列百分之十為法定盈餘公積，連同上年度累積未分配之盈餘，作為可供

分配之盈餘，惟得視業務狀況酌予保留一部份後，按下列百分比分配之：

- (一) 董事及監察人酬勞不低於百分之二。
- (二) 員工紅利不得低於百分之一。
- (三) 其他依法令規定應提撥之項目。
- (四) 分配股東股息及紅利。

前項盈餘之分配，應由董事會擬具盈餘分派案提請股東會決議。

股東紅利應為累積可分配盈餘之 50% 至 100%，優先分配現金股利，其餘分配股票股利，股票股利以當年度股利分配總額之 50% 為上限。

本公司九十八及九十七年度營運均為虧損，因此均未予估列員工紅利及董監酬勞費用。

本公司分配盈餘時，必須依法令規定就股東權益減項（包括未實現重估增值、金融商品未實現損益、未認列為退休金成本之淨損失及累積換算調整數）餘額提列特別盈餘公積。嗣後股東權益減項金額如有減少，可就減少金額自特別盈餘公積轉回未分配盈餘。

法定盈餘公積應提撥至其餘額達公司實收股本總額時為止。法定盈餘公積得用以彌補虧損；當其餘額已達實收股本 50%，在公司無盈餘時，得以其超過部分派充股息及紅利，或在公司無虧損時，得以其半數撥充股本。

分配未分配盈餘時，除屬非中華民國境內居住者之股東外，其餘股東可獲配按股利分配日之稅額扣抵比率計算之股東可扣抵稅額。

本公司股東常會於九十七年六月二十五日決議照案通過董事會擬議九十六年度盈餘分配如下：

	盈 餘 分 配 案	每 股 股 利
提列法定盈餘公積	\$ 4,675	
普通股現金股利	37,197	\$ 0.45
員工現金紅利	3,622	
董監事酬勞	888	
	<u>\$ 46,382</u>	

本公司九十七年度虧損撥補案，業於九十八年四月二日經董事會擬議，並於九十八年六月十九日經股東常會決議通過。

有關本公司董事會通過擬議及股東會決議之盈虧撥補情形，請至台灣證券交易所之「公開資訊觀測站」查詢。

#### 金融商品未實現損益

備供出售金融資產所產生之金融商品未實現損益之變動組成項目如下：

	九十八年度	九十七年度
年初餘額	(\$ 158)	\$ 2,288
直接認列為股東權益調整項目	714	( 9,179 )
轉列損益項目	( 556 )	6,733
年底餘額	\$ -	( \$ 158 )

#### 未實現重估增值

不得用於彌補虧損或任何用途，須俟重估資產發生轉讓、滅失或報廢情事時，轉列營業外收入或損失。

#### 庫藏股票

單位：千股

收回原因	年初股數	本年增加	本年註銷	年底股數
<u>九十八年度</u>				
為維護公司信用及股東權益	100	-	100	-
<u>九十七年度</u>				
為維護公司信用及股東權益	-	100	-	100

本公司於九十七年九月依董事會決議買回已發行股份 100 千股，買回目的為維護公司信用及股東權益。另於九十八年一月董事會決議註銷已買回庫藏股 100 千股，沖減帳列股本 1,000 千元、資本公積 1 千元、保留盈餘 348 千元及庫藏股票 1,349 千元。減資基準日為九十八年二月十六日，業已辦妥變更登記。

依證券交易法規定，本公司買回流通在外股份之股數，不得超過已發行股份總數百分之十，買回股份之總金額，不得逾保留盈餘加計發行股份溢價及已實現資本公積之金額。

本公司持有之庫藏股票，依證券交易法規定不得質押，亦不得享有股利之分派及表決權等權利。

## 十六、所得稅

(一) 帳列稅前淨損按法定稅率(25%)計算之所得稅利益與所得稅利益之調節如下：

	九 十 八 年 度	九 十 七 年 度
稅前淨損按法定稅率計算之所得稅利益	(\$ 24,819)	(\$ 30,546)
調節項目之所得稅影響數		
永久性差異		
公司債折價攤銷利息	1,797	2,627
金融負債評價損失(利益)	( 592 )	6,288
其他	( 203 )	( 169 )
暫時性差異		
已實現兌換利益	2,049	301
折舊差異	1,183	( 195 )
權益法認列國外之投資損失(收益)	( 9,452 )	4,517
遞延認列退休金費用	978	1,354
存貨損失	10,828	20,542
未(已)實現減損損失	( 752 )	963
未實現兌換損失(利益)	880	( 2,049 )
呆帳損失(轉回利益)	2,210	( 1,932 )
未分攤固定製造費用財稅差異	3,432	-

(接次頁)



(承前頁)

	九十八年度	九十七年度
其他	\$ 585	(\$ 452)
當年度抵用之投資抵減	<u>-</u>	( <u>625</u> )
當年度應納所得稅(虧損扣抵所得稅利益)	( 11,876 )	624
認列遞延所得稅資產	<u>11,876</u>	<u>-</u>
應付所得稅	<u>-</u>	<u>624</u>
遞延所得稅費用(利益)		
暫時性差異	( 13,653 )	( 22,459 )
投資抵減	( 3,680 )	( 3,905 )
虧損扣抵	( 9,500 )	-
因稅法改變產生之變動影響數	18,270	-
因稅法改變產生之備抵評價調整	( 2,981 )	-
其他備抵評價調整	( <u>4,287</u> )	( <u>7,078</u> )
	( <u>15,831</u> )	( <u>33,442</u> )
以前年度所得稅調整	<u>1,027</u>	( <u>1,576</u> )
所得稅利益	( <u>\$ 14,804</u> )	( <u>\$ 34,394</u> )

立法院於九十八年一月修正所得稅法第三十九條條文，將營利事業虧損扣抵年限由五年延長為十年。

立法院於九十八年五月修正所得稅法第五條條文，將營利事業所得稅稅率由百分之二十五調降為百分之二十，並自九十九年度施行。本公司業已依此修正條文重新計算遞延所得稅資產或負債，並將所產生之差額列為當年度所得稅之調整。

(二) 遞延所得稅資產(負債)之項目如下:

	九 十 八 年 十二月三十一日	九 十 七 年 十二月三十一日
流 動		
遞延所得稅資產		
未實現存貨損失	\$ 49,813	\$ 51,441
備抵呆帳	7,746	7,472
未實現兌換損失	704	-
聯屬公司間未實現利益	52	-
未分攤固定製造費用財稅差	<u>2,746</u>	<u>-</u>
	61,061	58,913
減: 備抵評價	<u>7,570</u>	<u>5,312</u>
	<u>53,491</u>	<u>53,601</u>
遞延所得稅負債		
未實現兌換利益	<u>-</u>	( <u>2,049</u> )
	<u>53,491</u>	<u>51,552</u>
非 流 動		
遞延所得稅資產		
應計退休金負債	11,664	13,215
權益法認列投資國外公司之損失	293	9,818
投資抵減	7,585	3,905
虧損扣抵	9,500	-
聯屬公司間未實現利益	<u>469</u>	<u>-</u>
	29,511	26,938
減: 備抵評價	<u>292</u>	<u>9,818</u>
	<u>29,219</u>	<u>17,120</u>
遞延所得稅負債		
固定資產折舊財稅差異	( <u>2,488</u> )	( <u>4,281</u> )
	<u>26,731</u>	<u>12,839</u>
遞延所得稅資產合計	<u>\$ 80,222</u>	<u>\$ 64,391</u>

(三) 截至九十八年底止，本公司促進產業升級條例得用以扣抵以後年度所得稅之投資抵減如下：

法令依據	抵減項目	可抵減總額	尚未抵減餘額	最後抵減年度
促進產業升級條例	機器設備	\$ 5,666	\$ 4,570	一〇一
	研究發展	2,712	2,712	一〇一
	機器設備	303	303	一〇二
		<u>\$ 8,681</u>	<u>\$ 7,585</u>	

上列投資抵減金額得在發生年度及以後四年內抵減當年度應納所得稅額，其每一年度得抵減總額以不超過當年度應納稅額百分之五十為限，但最後年度抵減金額不在此限。

(四) 截至九十八年底止，虧損扣抵相關資訊如下：

虧損年度	虧損金額	尚未抵減稅額	最後抵減年度
九十八(尚未申報)	<u>\$ 47,501</u>	<u>\$ 9,500</u>	一〇八

(五) 截至九十八年底止，本公司增資擴展可享受之免稅如下：

增資擴展案	免稅期
九十二年增資擴展生產271半導體(功率電晶體、半導體及電子資訊設備)	九十五年一月一日至九十九年十二月止
九十二年增資擴展生產271半導體(功率電晶體、半導體及電子資訊設備)	九十八年一月一日至一〇二年十二月止

(六) 本公司截至九十六年度之營利事業所得稅結算申報案件，業經稅捐稽徵機關核定。

(七) 兩稅合一相關資訊如下：

	九十八年 十二月三十一日	九十七年 十二月三十一日
八十六年度以前未分配盈餘	\$ 826	\$ 826
八十七年度以後待彌補虧損	( <u>115,660</u> )	( <u>85,931</u> )
	( <u>\$ 114,834</u> )	( <u>\$ 85,105</u> )

九十八年及九十七年底股東可扣抵稅額帳戶餘額分別為3,628千元及1,693千元。因九十八年及九十七年底均為累積虧損，待有盈餘年度再分配予股東。

十七、用人費用、折舊及攤銷

	九 十 八 年 度			九 十 七 年 度		
	營業成本	營業費用	合 計	營業成本	營業費用	合 計
用人費用						
薪 資	\$ 78,038	\$ 24,844	\$ 102,882	\$ 81,992	\$ 24,394	\$ 106,386
勞 健 保	7,653	2,077	9,730	7,334	1,907	9,241
退 休 金	8,615	2,307	10,922	8,295	2,135	10,430
其 他	4,735	891	5,626	4,600	890	5,490
	<u>\$ 99,041</u>	<u>\$ 30,119</u>	<u>\$ 129,160</u>	<u>\$ 102,221</u>	<u>\$ 29,326</u>	<u>\$ 131,547</u>
折 舊	\$ 53,910	\$ 8,894	\$ 62,804	\$ 44,469	\$ 7,233	\$ 51,702
攤 銷	-	240	240	-	240	240

九十七年度另有屬閒置資產折舊 50 千元，帳列營業外費用及損失項下。

十八、每股淨損

九十八及九十七年度產生淨損，不具有稀釋效果，是以僅列示基本每股淨損。

計算每股淨損之分子及分母揭露如下：

(一) 分子—本期淨損

	九 十 八 年 度		九 十 七 年 度	
	稅 前	稅 後	稅 前	稅 後
基本每股淨損				
本期淨損	<u>(\$ 99,275)</u>	<u>(\$ 84,471)</u>	<u>(\$ 122,184)</u>	<u>(\$ 87,790)</u>

(二) 分母—股數 (千股)

	九 十 八 年 度	九 十 七 年 度
普通股已發行加權平均股數	103,984	82,660
減：庫藏股加權平均股數	-	( 17 )
	<u>103,984</u>	<u>82,643</u>

## 十九、金融商品資訊之揭露

### (一) 公平價值之資訊

	九 十 八 年 九 十 七 年		九 十 七 年	
	十二月三十一日		十二月三十一日	
	帳面價值	公平價值	帳面價值	公平價值
<u>非衍生性金融商品</u>				
<u>資 產</u>				
備供出售金融資產—流動	\$ 8	\$ 8	\$ 2,083	\$ 2,083
以成本衡量之金融資產—非流動	202,548	-	202,548	-
存出保證金	250	250	251	251
<u>負 債</u>				
長期借款(含一年內到期)	278,000	278,000	140,385	140,385
應付公司債(含一年內到期)	-	-	403,033	403,033
存入保證金	1,174	1,174	1,174	1,174
<u>衍生性金融商品</u>				
<u>負 債</u>				
公平價值變動列入損益之金融負債—流動	-	-	21,101	21,101

### (二) 本公司估計金融商品公平價值所使用之方法及假設如下：

1. 上述金融商品不包括現金、應收票據及帳款、其他應收款(含關係人)、短期借款、應付短期票券、應付票據及帳款及應付費用。此類金融商品之到期日甚近，其帳面價值應屬估計公平價值之合理基礎。
2. 備供出售金融資產有活絡市場公開報價，故以此市場價格為公平價值。
3. 以成本衡量之金融資產，其無活絡市場公開報價且實務上須以超過合理成本之金額方能取得可驗證公平價值，因此不列示其公平價值。
4. 存出保證金及存入保證金因以現金方式存出(入)，以其帳面價值為公平價值。

5. 長期借款以其預期現金流量之折現值估計公平價值，折現率以本公司帳列長期借款之利率為準。
6. 應付公司債以其預期現金流量之折現值估計公平價值。
7. 公平價值變動列入損益之金融負債，因無市場價格可供參考，則採用評價方法估計。本公司採用評價方法所使用之估計及假設，與市場參與者於金融商品訂價時用以作為估計及假設之資訊一致，該資訊為本公司可取得者。

(三) 本公司金融資產及金融負債之公平價值，以活絡市場之公開報價直接決定者，及以評價方法估計者分別為：

	公開報價決定之金額		評價方法估計之金額	
	九十八年	九十七年	九十八年	九十七年
	十二月三十一日	十二月三十一日	十二月三十一日	十二月三十一日
資 產				
備供出售金融資產				
產一流動	\$ 8	\$ 2,083	\$ -	\$ -
負 債				
公平價值變動列入損益之金融負債				
負債一流動	-	-	-	21,101
應付公司債	-	-	-	403,033

- (四) 本公司九十八及九十七年度金融資產及負債因以評價方法估計公平價值變動而認列為當年度利益 2,369 千元及損失 25,151 千元。
- (五) 本公司九十七年底具利率變動之公平價值風險之金融負債為 453,033 千元；九十八年及九十七年底具利率變動之現金流量風險金融資產分別為 97,110 千元及 56,359 千元，金融負債分別為 364,667 千元及 140,385 千元。
- (六) 本公司九十八及九十七年度非以公平價值衡量且公平價值變動認列損益之金融資產或金融負債，其利息收入分別為 76 千元及 1,215 千元，利息費用（包含資本化利息）分別為 14,967 千元及 13,815 千元。

## (七) 財務風險資訊

### 1. 市場風險

本公司九十八年底持有之各項金融商品因受市場價格、匯率、利率變動而使其公平價值變動之影響並不重大。

### 2. 信用風險

金融資產受到本公司之交易對方未履行合約之潛在影響。本公司信用風險係以資產負債表日公平價值為正數之合約為評估對象。本公司之交易對方均為信用良好之金融機構及公司組織，因此不預期有重大之信用風險。

### 3. 流動性風險

本公司之營運資金足以支應，故未有因無法籌措資金以履行合約義務之流動性風險。

本公司投資之備供出售金融資產具活絡市場，預期可輕易在市場上以接近公平價值之價格迅速出售金融資產，應無重大流動性風險。本公司投資之其他權益商品因無活絡市場，預期具有重大流動性風險。

### 4. 利率變動之現金流量風險

本公司九十八年底從事之短期借款及長期借款，係屬浮動利率之債務，故市場利率變動將使借款之有效利率隨之變動，而使其未來現金流量產生波動，市場利率每增加1%，將使本公司現金流出一年增加3,647千元。

## 二十、關係人交易

### (一) 關係人名稱及關係

<u>關 係 人 名 稱</u>	<u>與 本 公 司 之 關 係</u>
統一企業公司	對本公司採權益法評價之投資者（惟已於九十七年五月處分對本公司之全數持股）
美商統懋國際公司（懋國公司）	統一企業公司間接投資之公司（自九十七年五月起已非關係人）
和懋維京控股有限公司（和懋維京公司）	子公司（直接持股100%）
和懋半導體（深圳）有限公司（深圳和懋公司）	子公司（間接持股100%）

(二) 當年度重大交易

1. 銷 貨

	九 十 八 年 度		九 十 七 年 度	
	估總數 百分比		估總數 百分比	
	金 額	(%)	金 額	(%)
懋國公司	\$ -	-	\$ 5,227	-
深圳和懋公司	80,863	12	-	-
	<u>\$ 80,863</u>	<u>12</u>	<u>\$ 5,227</u>	<u>-</u>

上述銷售價格係按一般交易條件辦理，收款期間約為二~四個月（一般客戶約為一至五個月）。截至九十八年底，銷售予深圳和懋公司產生之未實現銷貨毛損213千元，列入其他流動資產項下。

2. 進 貨

本公司九十七年度向關係人懋國公司進貨金額為2,244千元，並無同類產品進貨價格可資比較，付款期間約四至五個月，與一般客戶相當。

3. 委託加工

	九 十 八 年 度		九 十 七 年 度	
	估加工 費總額		估加工 費總額	
	金 額	(%)	金 額	(%)
深圳和懋公司	<u>\$315,269</u>	<u>98</u>	<u>\$237,463</u>	<u>97</u>

本公司以半成品委託深圳和懋公司加工並按實際加工成本及相關費用計付加工費。應支付之加工費係與應收款項相抵付（國外廠商約一~二個月付款；國內廠商約三~四個月付款）。

4. 本公司代深圳和懋公司訂購材料及機器設備等，截至九十八年及九十七年底止，代墊款項餘額分別為33,252千元及129,524千元，列入其他應收款—關係人項下。



## 5. 出售原物料及設備

本公司出售原物料及設備予深圳和懋公司之金額如下：

	九十八年度	九十七年度
出售價款	\$ 3,807	\$ 1,199
出售成本	( 1,200 )	( 1,198 )
出售利益	<u>\$ 2,607</u>	<u>\$ 1</u>

截至九十八年底止，本公司出售設備未實現之處分利益為2,460千元，列入資產負債表遞延貸項項下。

### (三) 年底餘額

	九十八年 十二月三十一日	九十七年 十二月三十一日
	估總數 百分比	估總數 百分比
	金 額 (%)	金 額 (%)
其他應收款—關係人 深圳和懋公司—代 墊款	<u>\$ 33,252</u> <u>78</u>	<u>\$ 129,524</u> <u>88</u>

### (四) 董事、監察人及管理階層薪酬資訊

	九十八年度	九十七年度
薪 資	\$ 5,452	\$ 4,997
獎 金	316	158
	<u>\$ 5,768</u>	<u>\$ 5,155</u>

### 二一、質抵押資產—九十八年十二月三十一日

本公司提供固定資產之土地（含重估增值）及建築物帳面價值305,430千元為長期融資之擔保品。

### 二二、截至九十八年十二月三十一日止重大承諾事項及或有事項

(一) 本公司已訂購尚未進貨之金額10,077千元。

(二) 本公司已承諾購置機器設備金額為47,830千元（美金970千元及新台幣16,800千元），其中已支付20,265千元，列入預付設備款項下。

## 二三、附註揭露事項

### (一) 重大交易事項及(二)轉投資事業相關資訊

1. 資金貸與他人：無。
2. 為他人背書保證：無。
3. 期末持有有價證券情形：參閱附表一。
4. 累積買進或賣出同一有價證券之金額達新台幣一億元或實收資本額 20%以上：參閱附表二。
5. 取得不動產之金額達新台幣一億元或實收資本額 20%以上：無。
6. 處分不動產之金額達新台幣一億元或實收資本額 20%以上：無。
7. 與關係人進、銷貨之金額達新台幣一億元或實收資本額 20%以上：參閱附表三。
8. 應收關係人款項達新台幣一億元或實收資本額 20%以上：無。
9. 被投資公司名稱、所在地區....等相關資訊：參閱附表四。
10. 從事衍生性商品交易：參閱附註十九。

### (三) 大陸投資資訊

1. 大陸被投資公司名稱、主要營業項目、實收資本額、投資方式、資金匯出入情形、持股比例、投資損益、期末投資帳面價值、已匯回投資損益及赴大陸地區投資限額：參閱附表五。
2. 與大陸被投資公司直接或間接由第三地區所發生之重大交易事項，暨其價格、付款條件、未實現損益：參閱附表六及附註二十。
3. 與大陸被投資公司直接與間接經由第三地區事業提供票據背書保證或提供擔保品情形：無。
4. 與大陸被投資公司直接與間接經由第三地區提供資金融資情形：無。
5. 其他對當年度損益或財務狀況有重大影響之交易事項：無。

## 二四、部門別財務資訊

### (一) 產業別資訊

本公司屬包括半導體及太陽能等產業，茲揭露產業別財務資訊如下：

	半導體部門	太陽能部門	調整及沖銷	合併
<b>九十八年度</b>				
來自企業以外客戶之收入	\$ 675,557	\$ 4,429	\$ -	\$ 679,986
來自企業內部部門間之收入	-	-	-	-
收入合計	<u>\$ 675,557</u>	<u>\$ 4,429</u>	<u>\$ -</u>	<u>\$ 679,986</u>
部門利益(損失)	<u>\$ 36,805</u>	<u>(\$ 84,819)</u>	<u>\$ -</u>	<u>(\$ 48,014)</u>
利息收入				76
權益法投資收益				37,808
金融負債評價利益				2,369
什項收入				2,496
利息費用				( 14,277)
兌換損失淨額				( 7,621)
什項支出				( 23,465)
公司一般費用				( 48,647)
繼續營業部門損失				<u>(\$ 99,275)</u>
可辨認資產	<u>\$ 621,322</u>	<u>\$ 458,060</u>	<u>\$ -</u>	\$ 1,079,382
長期投資				551,892
公司一般資產				198,946
資產合計				<u>\$ 1,830,220</u>
折舊費用	<u>\$ 39,659</u>	<u>\$ 23,145</u>	<u>\$ -</u>	<u>\$ 62,804</u>
資本支出金額	<u>\$ 6,746</u>	<u>\$ 14,310</u>	<u>\$ -</u>	<u>\$ 21,056</u>
<b>九十七年度</b>				
來自企業以外客戶之收入	\$ 624,806	\$ 32,817	\$ -	\$ 657,623
來自企業內部部門間之收入	-	-	-	-
收入合計	<u>\$ 624,806</u>	<u>\$ 32,817</u>	<u>\$ -</u>	<u>\$ 657,623</u>
部門利益(損失)	<u>\$ 70,737</u>	<u>(\$ 91,020)</u>	<u>\$ -</u>	<u>(\$ 20,283)</u>
利息收入				1,215
兌換利益淨額				2,863
什項收入				2,452
利息費用				( 10,603)
金融負債評價損失				( 25,151)
權益法投資損失				( 18,068)
處分投資損失				( 6,733)
減損損失				( 3,854)
什項支出				( 128)
公司一般費用				( 43,894)
繼續營業部門損失				<u>(\$ 122,184)</u>

(接次頁)

(承前頁)

	半導體部門	太陽能部門	調整及沖銷	合併
可辨認資產	<u>\$ 775,041</u>	<u>\$ 377,906</u>	<u>\$ -</u>	\$ 1,152,947
長期投資				523,354
公司一般資產				152,822
資產合計				<u>\$ 1,829,123</u>
折舊費用	<u>\$ 44,492</u>	<u>\$ 7,260</u>	<u>\$ -</u>	<u>\$ 51,752</u>
資本支出金額	<u>\$ 27,770</u>	<u>\$ 176,653</u>	<u>\$ -</u>	<u>\$ 204,423</u>

(二) 地區別資訊：本公司未有國外營運部門。

(三) 外銷資訊

地 區	九 十 八 年 度		九 十 七 年 度	
	金 額	估銷貨 百分比	金 額	估銷貨 百分比
亞 洲	\$ 599,655	88	\$ 536,835	82
北 美 洲	8,728	1	12,163	2
其 他	<u>21,490</u>	<u>3</u>	<u>14,137</u>	<u>2</u>
外銷收入合計	<u>\$ 629,873</u>	<u>92</u>	<u>\$ 563,135</u>	<u>86</u>

(四) 重要客戶－銷貨佔營業收入 10% 以上客戶如下：

客 戶	九 十 八 年 度		九 十 七 年 度	
	金 額	估銷貨 百分比	金 額	估銷貨 百分比
甲 公 司	\$ 169,809	25	\$ 204,431	31
乙 公 司	96,614	14	98,330	15
丙 公 司	74,210	11	90,650	14
丁 公 司	102,102	15	44,485	7
深圳和懋公司	<u>80,863</u>	<u>12</u>	<u>-</u>	<u>-</u>
	<u>\$ 523,598</u>	<u>77</u>	<u>\$ 437,896</u>	<u>67</u>

統懋半導體股份有限公司及轉投資公司

期末持有有價證券明細表

民國九十八年十二月三十一日

附表一

單位：新台幣千元

持有之公司	有價證券種類及名稱	有價證券發行人與本公司之關係	帳列科目	期單位 / 股數	帳面金額	比率 (%)	市價或淨值	註
本公司	翔名科技公司—上櫃公司普通股股票	無	備供出售金融資產— 流動 加：評價調整	186	\$ 3	-	\$ 6	
	Hoku Scientific Inc.—美國那斯達克上市股票	無	備供出售金融資產— 流動 減：評價調整	24	( ) 2 8	-	2 8	
和懋維京控股有限公司	和懋維京控股有限公司—外國公司股票	子公司 (直接持股 100%)	採權益法之長期股權投資	9,580,566	\$ 349,344	100.0	\$ 349,344	
	立達特公司—非公開發行人股票	無	以成本衡量之金融資產—非流動	49,000	\$ 490	2.9	(\$ 21)	
	洲磊科技公司—興櫃公司普通股股票	無	"	63,317	956	0.1	688	
	萬通票券公司—公開發行人股票	無	"	10,000	102	-	155	
	科冠能源科技公司—非公開發行人股票	無	"	6,700,000	201,000	3.5	119,456	
					\$ 202,548		\$ 120,278	
					\$ 345,843	100.0	\$ 345,843	

統懋半導體股份有限公司

累積買進或賣出同一有價證券之金額達新臺幣一億元或實收資本額百分之二十以上

民國九十八年度

附表二

單位：新台幣千元

公司名稱	有價證券名稱	帳列科目	關係	初期		買入		賣出		期末	
				金額	單位	金額	單位	金額	單位	金額	單位
本公司	華南永昌鳳翔債券基金	提供出售金融資產—流動	無	-	-	\$ 100,000	6,429,875.8	\$ 100,072	-	-	\$ 72

統懋半導體股份有限公司

與關係人進銷貨之金額達新台幣一億元或實收資本額百分之二十以上者

民國九十八年度

附表三

單位：新台幣千元

進(銷)公司	交易對象	關係	交易情形			交易條件與一般交易之情形	應收(付)票據、帳款	備註
			進(銷)貨金額	佔總進(銷)貨之比率%	投信期間			
本公司	和懋半導體(深圳)有限公司	子公司	進貨一加工費 \$ 315,269	98	應支付之加工費與應收款項相抵付	-		
					國外廠商約一至二個月付款；國內廠商約三至四個月付款	佔總應收(付)票據、帳款之比率%		

統懋半導體股份有限公司及轉投資公司

被投資公司相關資訊

民國九十八年度

附表四

單位：新台幣千元

投資公司名稱	被投資公司名稱	所在地區	主要營業項目	原始投資金額		額期末	期股	未持有		被投資公司(損)	本公司(損)	備註
				本	上			數	%			
本公司	和懋維京控股有限公司	Citico Building, Wickhams Cay P.O. Box 662 Road Town, Tortola, British Virgin Islands	投資控股	\$ 309,667	\$ 309,667		9,580,566	100	\$ 349,344	\$ 37,808	\$ 37,808	子公司(持股100%)採權益法評價
和懋維京控股有限公司	和懋半導體(深圳)有限公司	深圳市寶安區光明高新技術園區	新型電子元器件製造	252,962	252,962		不適用	100	345,843	49,155	-	和懋維京控股有限公司之轉投資公司



統懋半導體股份有限公司  
大陸投資資訊  
民國九十八年度

附表五

單位：新台幣千元

大陸被投資公司名稱	主要營業項目	實收資本額	投資方式	本月初自台灣匯出投資金額	本期匯出或收回投資金額		本期末自台灣匯出投資金額	本公司直接或間接持股比例(%)	本期認列投資(損)益帳(註二)	期末投資價值(註二)	截至本已屆投資收益
					匯出	匯回					
和懋半導體(深圳)有限公司	新型電子元器件製造	US\$ 8,000千元	註一-3.	\$ 252,962	-	-	\$ 252,962	100	\$ 49,155	\$ 345,843	-

本期末累計自台灣匯出赴大陸地區投資金額	經濟部投資審議會核准投資金額
\$252,962 (US\$8,000千元)	\$ 762,720 (淨值x60%)

註一：投資方式區分為下列五種，標示種類別即可：

1. 經由第三地區匯款投資大陸公司。
2. 透過第三地區投資設立公司再投資大陸公司。
3. 透過轉投資第三地區現有公司再投資大陸公司。
4. 直接投資大陸公司。
5. 其他方式。

註二：係依據會計師查核之財務報表認列。

統懋半導體股份有限公司

與大陸投資公司直接或間接經由第三地區事業所發生之重大交易事項，暨其價格、付款條件、未實現損益

民國九十八年度

附表六

單位：新台幣千元

年 度	交 易 對 象	本 公 司 與 交 易 對 象 之 關 係	交 易 類 型	交 易 金 額	交 價	交 易 條 件		應 收 ( 付 ) 餘	票 據 、 帳 款 百 分 比 ( %)	未 實 現 ( 損 ) 益
						格 收 付 款 條 件	與 一 般 交 易 之 比 較			
九 十 八 年 度	和 懋 半 導 體 ( 深 圳 ) 有 限 公 司	子 公 司 ( 間 接 持 股 100%)	委 託 加 工	\$ 315,269	按 實 際 加 工 成 本 及 相 關 費 用 計 付	應 收 之 加 工 費 與 應 收 款 項 相 抵 付	與 一 般 交 易 商 約 一 至 二 個 月 付 款 ； 國 內 廠 商 約 三 至 四 個 月 付 款 ； 一 般 客 戶 為 一 至 五 個 月		-	\$ -
			銷 貨	80,863	與 一 般 客 戶 相 當	二 個 月 至 四 個 月			-	( 213 )

統懋半導體股份有限公司

現金明細表

民國九十八年十二月三十一日

表一

單位：新台幣千元  
(外幣金額為元)

項	目	金	額
銀行存款			
活期存款		\$	32,348
外匯存款(註)			64,762
支票存款			<u>3,709</u>
銀行存款小計			100,819
庫存現金及零用金			<u>362</u>
			<u>\$101,181</u>

註：包括活存美金 1,821,834.44 元、港幣 1,570,861.17 元及日幣 881 元  
(US\$1=NT\$31.99、HK\$1=NT\$4.126 及 JPY\$1=NT\$0.3472)。

統懋半導體股份有限公司  
備供出售金融資產—流動明細表  
民國九十八年十二月三十一日

表二

單位：除另予註明者外  
，係新台幣千元

	股 數	取得成本	評價調整	市 價 ( 註 )	
				單價 (元)	總 額
國內上櫃股票					
翔名科技公司	186	\$ 3	\$ 3	\$ 31.5	\$ 6
國外上市股票					
Hoku Scientific Inc.	24	<u>4</u>	( <u>2</u> )	87.01	<u>2</u>
		<u>\$ 7</u>	<u>\$ 1</u>		<u>\$ 8</u>

註：市價之基礎—上市櫃股票為資產負債表日收盤價格。

統懋半導體股份有限公司  
 應收票據明細表  
 民國九十八年十二月三十一日

表三

單位：新台幣千元

客 戶 名 稱	備 註	金 額
艾德康科技有限公司	貨 款	\$ 3,166
煊福實業有限公司	貨 款	800
緯澄科技有限公司	貨 款	699
坦達陸公司	貨 款	675
其他(註)		<u>3,005</u>
		<u>\$ 8,345</u>

註：所含各戶金額未超過應收票據餘額之5%。

統懋半導體股份有限公司

應收帳款明細表

民國九十八年十二月三十一日

表四

單位：新台幣千元

客 戶 名 稱	備 註	金 額
海沃電子有限公司	貨 款	\$ 61,540
百樂國際有限公司	貨 款	37,658
艾科實業(香港)有限公司	貨 款	31,108
浩陽半導體公司	貨 款	24,223
龍暉實業有限公司	貨 款	9,336
和睦企業(香港)有限公司	貨 款	7,852
其他(註)		<u>28,339</u>
		200,056
減：備抵呆帳		36,172
備抵銷貨退回及折讓		<u>1,053</u>
		<u>\$ 162,831</u>

註：所含各戶金額未超過應收帳款餘額之5%。

統懋半導體股份有限公司

存貨明細表

民國九十八年十二月三十一日

表五

單位：新台幣千元

項	目 摘	要 成	本 市 價 ( 註 )
製 成 品	主要為功率電晶體、二極體及太陽能晶片等	\$ 63,398	\$ 66,758
在製品(包括半成品及託外加工存貨)	主要為晶圓、晶片、功率電晶體、二極體及太陽能晶片等	174,477	230,459
原 料	主要為磊晶、晶圓、釘架、金線及膠餅等	12,800	12,807
物 料	主要為化學物料及零配件等	<u>3,077</u>	<u>3,090</u>
		<u>\$ 253,752</u>	<u>\$ 313,114</u>

註：請參閱財務報表附註二。

統懋半導體股份有限公司  
其他流動資產明細表  
民國九十八年十二月三十一日

表六

單位：新台幣千元

項	目	金	額
用品盤存		\$	16,859
預付購料款			3,023
預付費用			1,442
其	他		<u>351</u>
		\$	<u>21,675</u>



統懋半導體股份有限公司  
採權益法之長期股權投資明細表  
民國九十八年度

表七

單位：新台幣千元

被投資公司名稱	年初		年底		年 度 股 份	累 積 換 算 調 整 數 (\$)	投 資 收 益	市 價 或 股 權 淨 值	提 供 擔 保 或 質 押 情 形
	數	額	數	額					
和懋維京控股有限公司	9,580,566	\$ 320,806	9,580,566	\$ 349,344	100	(9,270)	\$ 37,808	\$ 349,344	無

統懋半導體股份有限公司

以成本衡量之金融資產－非流動

民國九十八年度

表八

單位：新台幣千元

被投資公司名稱	年初		本年減少		年終		年底持 股 %	餘 金	市價或股權淨值 (\$)	提供擔保或 質押情形
	股 數	額	數	額	股 數	額				
立達特公司(原名翔成光電公司)	350,000	\$ 490	( 301,000)	-	49,000	2.9	\$ 490	( 21)	無	
洲磊科技公司	63,317	956	-	-	63,317	0.1	956	688	無	
科冠能源科技公司	6,700,000	201,000	-	-	6,700,000	3.5	201,000	119,456	無	
萬通票券公司	10,000	102	-	-	10,000	-	102	155	無	
合計		\$ 202,548		\$			\$ 202,548	\$ 120,278		

註：係立達特公司本年度減資彌補虧損致本公司持有股數等比例減少。

統懋半導體股份有限公司

固定資產變動明細表

民國九十八年度

表九

單位：新台幣千元

	年初餘額	本年增加	重分類	本年減少	年底餘額	提供擔保或 質押情形
成本						
土地	\$ 63,810	\$ -	\$ -	\$ -	\$ 63,810	有
建築物	191,562	-	-	-	191,562	"
機器設備	697,248	-	35,987	-	733,235	無
其他設備	180,540	595	4,485	-	185,620	"
未完工程及預付設備款	45,492	20,461	( 40,472)	( 1,200)	24,281	"
小計	<u>1,178,652</u>	<u>21,056</u>	<u>-</u>	<u>( 1,200)</u>	<u>1,198,508</u>	
重估增值						
土地	-	114,968	-	-	114,968	
	<u>1,178,652</u>	<u>\$136,024</u>	<u>\$ -</u>	<u>( \$ 1,200)</u>	<u>1,313,476</u>	
累計折舊						
建築物	60,375	\$ 4,535	\$ -	\$ -	64,910	
機器設備	498,727	39,759	-	-	538,486	
其他設備	91,390	18,444	-	-	109,834	
小計	<u>650,492</u>	<u>\$ 62,738</u>	<u>\$ -</u>	<u>\$ -</u>	<u>713,230</u>	
淨額	<u>\$ 528,160</u>				<u>\$ 600,246</u>	

統懋半導體股份有限公司  
其他資產－其他明細表  
民國九十八年十二月三十一日

表十

單位：新台幣千元

項	目	摘	要	金	額
出租資產		係位於台北市之土地及房屋出租予他人		\$	3,786
遞延費用		係購置軟體之帳面價值			180
					<u>\$ 3,966</u>

註：出租資產本年度提列折舊金額為 66 千元（帳列營業費用），遞延費用本年度攤銷金額為 240 千元（帳列營業費用）。

統懋半導體股份有限公司

短期借款明細表

民國九十八年十二月三十一日

表十一

單位：新台幣千元

借款種類及債權人	借款期限	年 利 率 ( % )	餘 額	融 資 額 度
擔保借款				
台灣中小企業銀行	98.10.6~99.10.6	3.2	\$ 56,667	\$ 60,000
第一商業銀行	98.11.17~99.3.3	2.2	<u>30,000</u>	<u>60,000</u>
			<u>\$ 86,667</u>	<u>\$120,000</u>

統懋半導體股份有限公司

應付票據明細表

民國九十八年十二月三十一日

表十二

單位：新台幣千元

廠 商 名 稱	金 額
艾德康科技有限公司	\$ 12,552
創技工業公司	3,137
三福氣體公司	1,677
其他(註)	<u>14,209</u>
	<u>\$ 31,575</u>

註：所含各戶餘額皆未超過應付票據餘額之5%。

統懋半導體股份有限公司  
應付帳款明細表  
民國九十八年十二月三十一日

表十三

單位：新台幣千元

廠 商 名 稱	金 額
艾德康科技有限公司	\$ 5,240
聯華氣體工業公司	683
三福氣體公司	1,170
台灣歐雅實業公司	1,050
Kyokuto Shokai Ltd.	824
其他(註)	<u>2,180</u>
	<u>\$ 11,147</u>

註：所含各戶金額未超過應付帳款餘額之5%。

統懋半導體股份有限公司  
應付費用明細表  
民國九十八年十二月三十一日

表十四

單位：新台幣千元

項	目	金	額
應付薪資		\$	8,471
應付水電費			2,884
應付勞健保費			2,153
應付勞務費			870
其	他		<u>2,687</u>
			<u>\$ 17,065</u>



統懋半導體股份有限公司  
其他流動負債明細表  
民國九十八年十二月三十一日

表十五

單位：新台幣千元

項	目	金	額
其他應付款		\$	3,583
暫收款			2,541
應付設備款			<u>1,640</u>
		\$	<u>7,764</u>

統懋半導體股份有限公司

長期借款明細表

民國九十八年十二月三十一日

表十六

單位：新台幣千元

債權銀行	擔	要	金		額	計	契	約	期	間	年	利	率	抵	押	或	擔	保	備	註
			一年內到期	一年後到期																
台新銀行	中期信用借款		\$ 8,000	\$ -	\$ 8,000	97.7.30	99.3.31			3.25				無						自九十八年十月起，每週為一期，分十七期償還平均償還至九十九年三月
玉山銀行	中期信用借款		26,000	26,000	52,000	97.10.29	100.10.29			1.53				無						自九十八年七月起，每三個月為一期，分十期平均償還至一〇〇年十月
玉山銀行	中期信用借款		8,000	8,000	16,000	97.11.2	100.10.29			1.53				無						自九十八年七月起，每三個月為一期，分十期平均償還至一〇〇年十月
玉山銀行	中期信用借款		6,000	6,000	12,000	98.4.7	100.10.29			1.53				無						自九十八年七月起，每三個月為一期，分十期平均償還至一〇〇年十月
華南銀行	中期擔保借款		30,000	160,000	190,000	98.4.20	105.4.20			2				土地及建築物						自九十八年五月起，每月為一期，分八十四期平均償還至一〇五年四月
			\$ 78,000	\$ 200,000	\$ 278,000															

統懋半導體股份有限公司

營業收入明細表

民國九十八年度

表十七

單位：新台幣千元

項	目	數	量	金	額
二極體		184,431	千 PCS	\$ 617,051	
電晶體		1,783	千 PCS	20,019	
磊晶圓		93	千 SI	7,407	
其他				<u>39,457</u>	
				683,934	
減：銷貨退回及折讓				<u>3,948</u>	
				<u>\$ 679,986</u>	

統懋半導體股份有限公司

營業成本明細表

民國九十八年度

表十八

單位：新台幣千元

項 目	金 額
年初原料	\$ 34,300
加：本年進料	53,289
存貨回升利益	8,077
盤盈淨額	375
減：其他調整	3,148
年底原料	<u>12,800</u>
直接原料耗用	<u>80,093</u>
年初物料	4,215
加：本年進料	40,060
減：其他調整	348
年底物料	3,077
存貨跌價損失	<u>31</u>
物料耗用	<u>40,819</u>
直接人工	64,278
製造費用	166,567
減：未分攤固定製造費用	<u>37,138</u>
製造成本	314,619
加：年初在製品	250,065
本年進料	21
加工費	322,661
盤盈淨額	84
存貨回升利益	63,028
減：出售在製品	20,361
其 他	582
年底在製品	<u>174,477</u>
製成品成本	755,058
加：年初製成品	21,811
購入製成品	4,298
其 他	617
減：盤損淨額	86
存貨跌價損失	114,385
存貨報廢損失	1,090
年底製成品	<u>63,398</u>
銷貨成本	602,825
加：出售在製品成本	20,361
未分攤固定製造費用	37,138
存貨報廢損失	1,090
存貨跌價損失	43,311
減：存貨盤盈淨額	<u>373</u>
營業成本	<u>\$ 704,352</u>

統懋半導體股份有限公司

營業費用明細表

民國九十八年度

表十九

單位：新台幣千元

項	目	研究發展費用	推銷費用	管理及總務 費用	合 計
薪 資		\$ 6,868	\$ 5,603	\$ 12,373	\$ 24,844
折 舊		3,129	-	5,765	8,894
呆帳損失		-	9,086	-	9,086
勞 務 費		-	-	3,988	3,988
保 險 費		629	816	1,668	3,113
退 休 金		685	508	1,114	2,307
報 關 費		6	2,236	-	2,242
旅 費		17	1,158	573	1,748
耗用物品費		1,508	-	21	1,529
運 費		-	1,106	84	1,190
雜 費		24	336	5,055	5,415
其 他		<u>1,325</u>	<u>3,012</u>	<u>3,815</u>	<u>8,152</u>
		<u>\$ 14,191</u>	<u>\$ 23,861</u>	<u>\$ 34,456</u>	<u>\$ 72,508</u>

統懋半導體股份有限公司  
營業外收入及利益明細表  
民國九十八年度

表二十

單位：新台幣千元

項	目	摘	要	金	額
權益法認列之投資收益		認列被投資公司投	資收益	\$ 37,808	
金融負債評價利益		公司債評價利益		2,369	
處分投資利益		處分股票及基金受	益憑證之投資利	556	
		益			
買回公司債利益		公司債買回利益		989	
股利收入		係獲配現金股利		209	
處分固定資產利益		處分固定資產利益		147	
租金收入		係辦公室租金收入		126	
政府補助款		政府補助款收入		110	
利息收入		銀行存款利息收入		76	
其 他		什項收入等		<u>359</u>	
				<u>\$ 42,749</u>	

統懋半導體股份有限公司  
營業外費用及損失明細表  
民國九十八年度

表二一

單位：新台幣千元

項	目	摘	要	金	額
利息費用		銀行借款及公司債	利息費用	\$ 14,277	
買回公司債損失		公司債買回損失		23,317	
兌換損失淨額		外幣兌換利益及損	失淨額	7,621	
其 他		什項支出等		<u>148</u>	
				<u>\$ 45,363</u>	

台灣省會計師公會會員印鑑證明書

台省財證字第 990398 號

會員姓名：  
 (1) 吳秋燕  
 (2) 龔俊吉

事務所名稱：勤業眾信聯合會計師事務所

事務所地址：台北市民生東路三段 156 號 12 樓

事務所電話：25459988



事務所統一編號：94998251

會員證書字號：  
 (1) 台省會證字第 2468 號

委託人統一編號：22404266

(2) 台省會證字第 1446 號

印鑑證明書用途：辦理統懋半導體股份有限公司九十八年度（自民國九十八年一月一日至九十八年十二月三十一日）財務報表之查核簽證。

簽名式 (一)	吳秋燕	存會印鑑 (一)	
簽名式 (二)	龔俊吉	存會印鑑 (二)	

理事長：

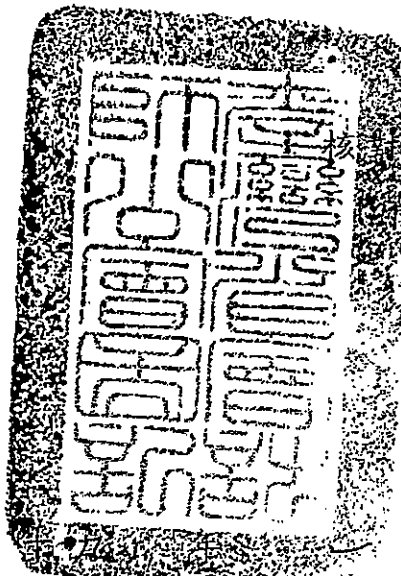

中華民國九十八年十一月十四日



統懋半導體股份有限公司  
及子公司

合併財務報表暨會計師查核報告  
民國九十八及九十七年度

地址：台南縣新市鄉港墘村中山路七十六號

電話：(〇六)五九九一六二一

## § 目 錄 §

項	目 頁	財 務 報 表 次 附 註 編 號
一、封 面	1	-
二、目 錄	2	-
三、關係企業合併財務報表聲明書	3	-
四、會計師查核報告	4	-
五、合併資產負債表	5	-
六、合併損益表	6~7	-
七、合併股東權益變動表	8	-
八、合併現金流量表	9~10	-
九、合併財務報表附註		
(一) 公司沿革及營業	11	一
(二) 重要會計政策之彙總說明	11~17	二
(三) 會計變動之理由及其影響	17	三
(四) 重要會計科目之說明	17~37	四~十八
(五) 關係人交易	37~38	十九
(六) 質抵押之資產	38	二十
(七) 重大承諾事項及或有事項	38	二一
(八) 重大之災害損失	-	-
(九) 重大之期後事項	-	-
(十) 附註揭露事項		
1. 重大交易事項相關資訊	38~39、43~44	二二
2. 轉投資事業相關資訊	38~39、43~46	二二
3. 大陸投資資訊	38~39、47~48	二二
4. 母子公司間業務關係及重要 交易往來情形	39、49~50	附表七
(十一) 部門別財務資訊	40~42	二三

## 關係企業合併財務報表聲明書

本公司九十八年度依「關係企業合併營業報告書關係企業合併財務報表及關係報告書編製準則」應納入編製關係企業合併財務報表之公司，與依財務會計準則公報第七號應納入編製母子公司合併財務報表之公司均相同，且關係企業合併財務報表所應揭露相關資訊於前揭母子公司合併財務報表中均已揭露，爰不再另行編製關係企業合併財務報表。特此聲明。

公司名稱：統懋半導體股份有限公司



董事長：唐 明 亮



中 華 民 國 九 十 九 年 三 月 十 日

### 會計師查核報告

統懋半導體股份有限公司 公鑒：

統懋半導體股份有限公司（統懋公司）及其子公司民國九十八年及九十七年十二月三十一日之合併資產負債表，暨民國九十八及九十七年一月一日至十二月三十一日之合併損益表、合併股東權益變動表及合併現金流量表，業經本會計師查核竣事。上開合併財務報表之編製係管理階層之責任，本會計師之責任則為根據查核結果對上開合併財務報表表示意見。

本會計師係依照會計師查核簽證財務報表規則及一般公認審計準則規劃並執行查核工作，以合理確信合併財務報表有無重大不實表達。此項查核工作包括以抽查方式獲取合併財務報表所列金額及所揭露事項之查核證據、評估管理階層編製合併財務報表所採用之會計原則及所作之重大會計估計，暨評估合併財務報表整體之表達。本會計師相信此項查核工作可對所表示之意見提供合理之依據。

依本會計師之意見，第一段所述合併財務報表在所有重大方面係依照證券發行人財務報告編製準則及一般公認會計原則編製，足以允當表達統懋公司及其子公司民國九十八年及九十七年十二月三十一日之合併財務狀況，暨民國九十八及九十七年度之合併經營成果與合併現金流量。

如合併財務報表附註三所述，統懋公司及其子公司自民國九十八年一月一日起，採用新修訂之財務會計準則公報第十號「存貨之會計處理準則」。另自民國九十七年一月一日起，採用財團法人中華民國會計研究發展基金會於民國九十六年三月發布之(九六)基祕字第〇五二號函「員工分紅及董監酬勞會計處理」。

勤業眾信聯合會計師事務所

會計師 吳 秋 燕



會計師 龔 俊 吉



吳秋燕

龔俊吉

財政部證券暨期貨管理委員會核准文號  
台財證六字第 0920123784 號

財政部證券暨期貨管理委員會核准文號  
台財證六字第 0920123784 號

中 華 民 國 九 十 九 年 三 月 十 日

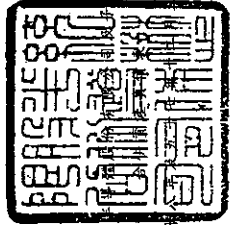

航港信託有限公司

民國九年三月三十一日

十一月十一日

單位：新台幣千元  
(惟每股面額為新台幣元)

代碼	資產	九十七年十二月三十一日		九十八年十二月三十一日		債及應來權益	九十八年十二月三十一日		九十七年十二月三十一日		
		金額	%	金額	%		金額	%	金額	%	
1100	現金	\$ 135,492	7	\$ 120,818	6	2100	短期借款(附註九及二十)	\$ 180,383	9	\$ 50,000	3
1120	依出票集金融資產-流動(附註二及四)	8,345	-	2,083	-	2110	短期借款(附註十)	-	-	114,813	6
1140	應收帳款淨額(附註二及五)	243,951	12	6,729	-	2180	應付短期票券(附註十)	-	-	21,101	1
1160	其他應收款(附註二及六)	38,107	2	151,961	8	2120	應付票據(附註二及十一)	31,575	2	57,289	3
1210	存貨(附註二、三及六)	296,998	15	350,829	19	2140	應付帳款	50,124	2	25,096	1
1286	遞延所得稅資產	55,491	3	51,552	3	2160	應付所得稅	34,910	2	1,380	-
1298	其他流動資產	27,549	1	29,625	2	2170	應付短期公司債(附註二及十一)	78,000	4	27,940	2
11XX	其他流動資產合計	798,681	40	739,420	39	2272	一年內到期長期借款(附註十二及二十)	6,874	4	403,033	22
						2298	其他流動負債	381,866	19	34,164	2
1480	基金及投資	202,548	10	202,548	11	21XX	流動負債合計	200,000	10	118,000	6
	以成本衡量之金融資產-非流動(附註二及七)					2420	長期借款	46,203	3	-	-
1501	土地	63,810	3	63,810	3	2510	各項準備	-	-	-	-
1521	建築物	322,978	16	330,092	18		土地增值稅準備(附註八)	-	-	-	-
1531	機器設備	1,125,793	57	1,072,954	58		其他負債	76,965	4	61,891	4
1681	其他設備	241,205	12	234,587	13		應計退休金負債(附註二及十三)	1,174	4	1,174	4
15X1	成本合計	1,735,716	88	1,701,365	92		存入保證金	28,132	4	63,065	4
15X8	重估增值	14,565	6	1,701,365	92	2810	其他負債合計	706,208	36	938,286	51
15X8	成本及重估增值	1,866,684	94	1,701,365	92	2820	負債合計	1,194,001	60	826,601	45
15X9	減：累計折舊	976,187	49	824,687	44	28XX	股本(附註十四)	-	-	-	-
15X9	減：累計折舊	892,537	45	824,687	44		普通股股本，每股面額10元，九十八年及九十七年底額及分別為180,000千股及114,000千股(九十七年及九十八年發行分別為119,400千股及82,660千股)	86,490	4	2,536	-
1670	未完工程及預付帳款	25,068	2	28,977	2	3213	發行股票溢價	7,473	1	867	-
15XX	固定資產淨額	917,605	47	873,100	47	3272	庫藏股票交易	93,963	5	55,419	3
						32XX	可轉讓公司債之切股權	-	-	58,822	3
1770	遞延退休金成本(附註二及十三)	3,283	-	3,649	-	3310	資本公積(附註二、十一及十四)	-	-	-	-
1782	土地應付帳款(附註二及八)	24,120	1	25,328	2	3351	發行股票溢價	-	-	-	-
17XX	無形資產合計	27,403	1	28,977	2	33XX	待彌補虧損	-	-	-	-
							累積虧損淨額	-	-	-	-
1820	其他資產	250	-	251	-	3420	股本公積(附註二、八、十三及十四)	44,668	2	53,938	3
1860	存出保證金	26,731	2	12,839	1	3430	累積後置稅數	15,363	1	5,382	1
1888	遞延所得稅資產-非流動(附註二及十五)	3,990	-	4,272	-	3450	累積後置稅數成本之淨損失	-	-	158	-
18XX	其他資產合計	30,971	2	17,562	1	3460	金融同為退本實現損失	68,765	4	-	-
						3480	未實現盈餘	-	-	1,349	2
						34XX	庫藏股票-100千股	98,070	5	47,049	2
						3XXX	股東權益其他項目合計	1,271,200	64	916,121	49
1XXX	資產總計	\$ 1,572,408	100	\$ 1,854,402	100		負債及股東權益總計	\$ 1,972,408	100	\$ 1,854,402	100

後附之附註係本合併財務報表之一部分。

(李國勤葉景程聯合會計師事務所民國九十九年三月十日審核報告)



經理人：



董事長：



會計主管：

統懋半導體股份有限公司及子公司

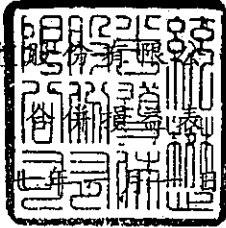

民國九十八及九十七年一月一日起至十二月三十一日

單位：新台幣千元

(惟每股淨損為新台幣元)

代碼	九十八年度		九十七年度	
	金額	%	金額	%
4110 營業收入(附註二及十九)	\$ 684,932	101	\$ 668,053	102
4170 減：銷貨退回及折讓	<u>4,432</u>	<u>1</u>	<u>10,430</u>	<u>2</u>
4100 營業收入淨額	680,500	100	657,623	100
5000 營業成本(附註三、六、十六及十九)	<u>653,622</u>	<u>96</u>	<u>687,293</u>	<u>105</u>
5910 營業毛利(損)	<u>26,878</u>	<u>4</u>	<u>(29,670)</u>	<u>(5)</u>
營業費用(附註十六)				
6300 研究發展費用	14,191	2	13,721	2
6100 推銷費用	23,901	4	16,390	2
6200 管理及總務費用	<u>49,171</u>	<u>7</u>	<u>38,588</u>	<u>6</u>
6000 營業費用合計	<u>87,263</u>	<u>13</u>	<u>68,699</u>	<u>10</u>
6900 營業淨損	<u>(60,385)</u>	<u>(9)</u>	<u>(98,369)</u>	<u>(15)</u>
營業外收入及利益				
7110 利息收入	416	-	3,775	1
7320 金融負債評價利益(附註二)	2,369	1	-	-
7160 兌換利益淨額(附註二)	-	-	14,545	2
7250 壞帳轉回利益	-	-	2,159	-
7480 什項收入(附註十一)	<u>6,323</u>	<u>1</u>	<u>3,749</u>	<u>1</u>
7100 營業外收入及利益合計	<u>9,108</u>	<u>2</u>	<u>24,228</u>	<u>4</u>

(接次頁)

(承前頁)

代碼	九 十 八 年 度		九 十 七 年 度	
	金 額	%	金 額	%
	營業外費用及損失			
7510	\$ 15,710	2	\$ 10,603	2
7650	-	-	25,151	4
7530	-	-	1,349	-
7560	8,544	1	-	-
7540	-	-	6,733	1
7630	-	-	3,854	-
7880	<u>23,744</u>	<u>4</u>	<u>353</u>	<u>-</u>
7500	<u>47,998</u>	<u>7</u>	<u>48,043</u>	<u>7</u>
7900	( 99,275)	( 14)	( 122,184)	( 18)
8110	<u>14,804</u>	<u>2</u>	<u>34,394</u>	<u>5</u>
9600	<u>(\$ 84,471)</u>	<u>( 12)</u>	<u>(\$ 87,790)</u>	<u>( 13)</u>
	九 十 八 年 度		九 十 七 年 度	
	稅 前 稅 後		稅 前 稅 後	
	每股淨損 (附註十七)			
9750	(\$ 0.95)	(\$ 0.81)	(\$ 1.48)	(\$ 1.06)
9850	( 0.95)	( 0.81)	( 1.48)	( 1.06)

後附之附註係本合併財務報表之一部分。

(參閱勤業眾信聯合會計師事務所民國九十九年三月十日查核報告)

董事長：



經理人：



會計主管：







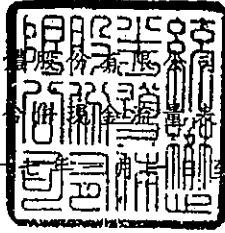

民國九十八及九十九年十二月三十一日

單位：新台幣千元

	九十八年度	九十七年度
<b>營業活動之現金流量</b>		
合併總淨損	(\$ 84,471)	(\$ 87,790)
調整項目		
折舊費用	106,386	89,857
攤銷費用	826	790
壞帳損失(轉回利益)	9,086	( 2,159)
提列(回轉)備抵銷貨退回及折讓	1,053	( 538)
存貨損失淨額	47,341	84,474
金融負債評價損失(利益)	( 2,369)	25,151
處分固定資產損失(利益)	-	1,349
減損損失	-	3,854
處分投資損失(利益)淨額	( 556)	6,733
遞延所得稅	( 15,831)	( 33,442)
公司債折價攤銷	7,190	10,507
淨退休金成本未提撥數	5,459	5,416
公司債買回損失(利益)淨額	22,328	( 428)
營業資產及負債之淨變動		
應收票據	( 1,616)	10,421
應收帳款	( 104,129)	97,493
其他應收款	( 17,484)	( 16,198)
存貨	6,550	( 177,849)
其他流動資產	7,276	( 2,366)
應付票據	2,604	6,607
應付帳款	21,528	( 7,143)
應付所得稅	( 1,380)	( 1,975)
應付費用	6,950	1,967
其他流動負債	( 9,981)	14,875
營業活動之淨現金流入	<u>6,760</u>	<u>29,606</u>
<b>投資活動之現金流量</b>		
處分備供出售金融資產價款	202,789	7,330
取得備供出售金融資產	( 200,000)	( 14,714)
購置固定資產	( 83,218)	( 248,812)
出售固定資產價款	-	581
取得以成本衡量之金融資產	-	( 201,000)
存出保證金減少	1	-
其他資產增加	( 24)	( 300)
投資活動之淨現金流出	<u>( 80,452)</u>	<u>( 456,915)</u>

(接次頁)

(承前頁)

	九十八年度	九十七年度
融資活動之現金流量		
短期借款增加	\$ 130,383	\$ 50,000
應付短期票券增加(減少)	( 114,813)	114,813
舉借長期借款	220,000	140,000
償還長期借款	( 82,385)	( 12,184)
買回公司債	( 454,571)	( 6,930)
發放董監事酬勞	-	( 888)
發放現金股利	-	( 37,197)
發放員工紅利	-	( 3,622)
庫藏股買回成本	-	( 1,349)
現金增資私募普通股	393,166	-
融資活動之淨現金流入	<u>91,780</u>	<u>242,643</u>
匯率影響數	( 3,414)	( 3,002)
現金增加(減少)金額	14,674	( 187,668)
年初現金餘額	<u>120,818</u>	<u>308,486</u>
年底現金餘額	<u>\$ 135,492</u>	<u>\$ 120,818</u>
補充資訊		
支付利息(不含資本化者)	\$ 8,175	\$ 3,356
支付所得稅	1,935	1,023
不影響現金流量之融資活動		
一年內到期之應付公司債	\$ -	\$ 403,033
一年內到期之長期借款	78,000	22,385
同時影響現金及非現金項目之投資活動		
購置固定資產	\$ 68,709	\$ 263,136
應付票據減少(增加)	28,318	( 28,231)
其他流動負債—應付設備款減少(增加)	( 13,809)	11,754
應付帳款—關係人減少	-	2,153
支付現金	<u>\$ 83,218</u>	<u>\$ 248,812</u>

後附之附註係本合併財務報表之一部分。

(參閱勤業眾信聯合會計師事務所民國九十九年三月十日查核報告)

董事長：



經理人：



會計主管：



統懋半導體股份有限公司及子公司

合併財務報表附註

民國九十八及九十七年度

(除另註明外，金額以新台幣千元為單位)

一、公司沿革及營業

本公司設立於七十六年三月，主要經營功率電晶體、二極體及太陽能電池晶片之製造、加工及銷售。

本公司股票於八十七年十一月經財團法人中華民國證券櫃檯買賣中心核准上櫃買賣，嗣於八十九年九月奉准改在台灣證券交易所上市買賣。

列入本合併財務報表編製個體之子公司資訊如下：

H&M B.V.I. Holdings Ltd. (和懋維京控股有限公司，持股100%)，八十五年四月投資設立，主要業務為一般投資業。於九十一年四月轉投資和懋半導體(深圳)有限公司，持股100%，並於九十五年底四月間開始營運，主要為提供本公司功率電晶體與二極體之製造及加工。

截至九十八年及九十七年底止，本公司及子公司員工人數合計分別為549人及512人。

二、重要會計政策之彙總說明

本合併財務報表係依照證券發行人財務報告編製準則及一般公認會計原則編製。依照前述準則及原則編製合併財務報表時，本公司及子公司對於呆帳、存貨跌價損失、固定資產折舊、金融商品評價損益、資產減損損失、退休金、所得稅、員工分紅及董監事酬勞費用等之提列，必須使用合理之估計金額，因估計涉及判斷，實際結果可能有所差異。

重要會計政策彙總說明如下：

合併財務報表編製基礎

本合併財務報表之編製個體包括本公司及附註一所述子公司。編製合併財務報表時，本公司及子公司間重大交易及其餘額均已銷除。

### 資產與負債區分流動與非流動之標準

流動資產包括現金，以及主要為交易目的而持有之資產或預期於資產負債表日後十二個月內變現或耗用之資產；固定資產、無形資產及其他不屬於流動資產之資產為非流動資產。流動負債包括主要為交易目的而發生之負債，以及須於資產負債表日後十二個月內清償之負債，負債不屬於流動負債者為非流動負債。

### 公平價值變動列入損益之金融商品

公平價值變動列入損益之金融商品主係交易目的之金融資產或金融負債。本公司成為金融商品合約之一方時，認列金融資產或金融負債；於合約權利喪失控制時，除列金融資產；於合約規定之義務解除、取消或到期而使金融負債消滅時，除列金融負債。

原始認列時，係以公平價值衡量加計交易成本衡量，續後評價時，以公平價值衡量且公平價值變動認列為當年度損益。金融商品除列時，支付金額與帳面價值之差額，計入當年度損益。依交易慣例購買或出售金融商品時，採用交易日會計處理。

公平價值之基礎：無活絡市場之金融商品，以評價方法估計公平價值。

### 備供出售金融資產

備供出售金融資產於原始認列時，以公平價值衡量，並加計取得之交易成本；後續評價以公平價值衡量，且其價值變動列為股東權益調整項目，累積之利益或損失於金融資產除列時，列入當年度損益。依交易慣例購買或出售金融資產時，採用交易日會計處理。

備供出售金融資產之認列時點，與公平價值變動列入損益之金融商品相似，並於合約權利喪失控制時，除列金融資產。

公平價值之基礎：基金受益憑證係資產負債表日之淨資產價值，上市（櫃）證券係資產負債表日之收盤價。

現金股利於除息日或股東會決議日認列收益，但依據投資前淨利宣告之部分，係自投資成本減除。股票股利不列為投資收益，僅註記股數增加，並按增加後之總股數重新計算每股成本。

若有減損之客觀證據，則認列減損損失。若後續期間減損金額減少，備供出售權益商品之減損減少金額認列為股東權益調整項目。

#### 收入認列及應收帳款、備抵呆帳及銷貨退回及折讓

本公司及子公司係於貨物之所有權及顯著風險移轉（內銷以貨物運交客戶時，外銷以貨物裝船完畢時）予客戶時認列銷貨收入，因其獲利過程大部份已完成，且已實現或可實現。

去料加工時，加工產品之所有權及風險並未移轉，是以去料時不作銷貨處理。備抵銷貨折讓係按估計可能發生之折讓損失提列。備抵銷貨退回係依據以往經驗及其他攸關因素合理估計未來之退貨金額提列。

銷貨收入係按本公司及子公司與客戶所協議交易對價（考量商業折扣及數量折扣後）之公平價值衡量；惟銷貨收入之對價為一年期以內之應收款時，其公平價值與到期值差異不大且交易量頻繁，則不按設算利率計算公平價值。

備抵呆帳係按應收款項之收回可能性評估提列。本公司及子公司係依據對客戶之應收帳款帳齡分析等因素，定期評估應收帳款之收回可能性。

#### 存 貨

存貨包括原料、物料、製成品及在製品。九十八年一月一日以前，存貨係以成本與市價孰低計價，比較成本與市價時係以全體項目為基礎，又原料及物料係以重置成本為市價，而製成品及在製品則以淨變現價值為市價。如附註三所述，九十八年一月一日起，存貨係以成本與淨變現價值孰低計價，比較成本與淨變現價值時除同類別存貨外係以個別項目為基礎。淨變現價值係指在正常情況下之估計售價減除至完工尚需投入之成本及銷售費用後之餘額。存貨成本之計算採用加權平均法。

#### 以成本衡量之金融資產

無法可靠衡量公平價值之權益商品投資，包括未上市（櫃）股票及興櫃股票等，以原始認列之成本衡量。股利之會計處理，與備供出

售金融資產相同。若有減損之客觀證據，則認列減損損失，此減損金額不予迴轉。

#### 無形資產－土地使用權

子公司和懋半導體（深圳）有限公司之土地使用權係按租用期間五十年攤銷。

#### 固定資產

土地以成本加重估增值計價。

土地以外之固定資產以成本減累計折舊計價。固定資產購建期間為該項資產所支出款項而負擔之利息，予以資本化列為固定資產之成本。重大之更新及改良作為資本支出；修理及維護支出則作為當年度費用。

折舊採用直線法依下列耐用年限計提：建築物，十至五十一年；機器設備，二至十年；其他設備，二至十五年。耐用年限屆滿仍繼續使用之固定資產，則就其殘值按重行估計可使用年數繼續提列折舊。

固定資產出售或報廢時，其相關成本（含重估增值）、累計折舊及未實現重估增值均自帳上減除，處分固定資產之利益或損失，列為當年度之營業外利益或損失。

#### 資產減損

倘資產（主要為固定資產與無形資產－土地使用權）以其相關可回收金額衡量帳面價值有重大減損時，就其減損部分認列損失。嗣後若資產可回收金額增加時，將減損損失之迴轉認列為利益，惟資產於減損損失迴轉後之帳面價值，不得超過該項資產在未認列減損損失之情況下，減除應提列折舊或攤銷後之帳面價值。已依法令規定辦理重估價者，則其減損先減少股東權益項下之未實現重估增值，不足數再認列損失；迴轉時，就原認列為損失之範圍內先認列利益，餘額再轉回未實現重估增值。

#### 可轉換公司債

九十五年一月一日以後發行之可轉換公司債，係以全部發行價格減除經單獨衡量之負債組成要素金額後，分攤至權益（資本公積－認股權）組成要素。非屬嵌入式衍生性商品之負債組成要素係以利息法

之攤銷後成本衡量，屬嵌入非權益衍生性商品之負債組成要素則以公平價值衡量。公司債轉換時，以負債組成要素及權益組成要素之帳面價值作為發行普通股之入帳基礎。

九十五年一月一日以後發行之可轉換公司債之交易成本，按原始認列金額分攤至其負債組成要素。

本公司於公開市場主動買回附賣回權可轉換公司債時，應將買回價格分攤予負債組成要素及權益組成要素，其分攤方式係以複合金融商品之公平價格減除單獨衡量負債組成要素金額後之餘額分攤予權益組成要素。分攤至負債組成要素之金額與其帳面價值間之差額，應認列為當年度損益，分攤至權益組成要素之金額與其帳面價值間之差額，應認列為「資本公積—庫藏股票交易」，「資本公積—庫藏股交易」若變為借餘，則應沖減保留盈餘。

持有人執行賣回權時，公司債發行公司應將所支付之現金視為全數用以清償負債組成要素，而將相關轉換權視為被放棄而失效。賣回價格與負債組成要素帳面價值間之差額應認列為當年度損益，原認列之「資本公積—認股權」則應轉列為「資本公積—發行股票溢價」。

依財團法人中華民國會計研究發展基金會於九十七年十一月發布(九六)基秘字第三三一號函，已將價格重設選擇權、買權及賣權合併認列為交易目的金融負債，主債務商品認列為應付公司債（含相關折溢價），不含重設條款之轉換權認列為權益者，應持續按公平價值衡量交易目的金融負債，按攤銷後成本衡量應付公司債，並按原始認列金額衡量認列為權益之轉換權。發行公司應將交易目的金融負債之公平價值變動認列為當年度損益，惟當轉換價格重設時，該重設導致之公平價值減少數應轉列為股東權益。

#### 退 休 金

屬確定給付退休辦法之退休金係按精算結果認列，其與提撥退休基金之差額列入應計退休金負債。

在資產負債表日累積給付義務超過退休基金資產公平價值之部分為最低退休金負債，若帳列之應計退休金負債低於此最低金額，則應將其不足部分補列，補列金額未超過前期服務成本未攤銷餘額及未認

列過渡性淨給付義務未攤銷餘額時，列記「遞延退休金成本」，屬無形資產；若超過該餘額時，其超過部分應列記「未認列為退休金成本之淨損失」，作為股東權益之減項。

屬確定提撥退休辦法之退休金，係於員工提供服務之期間，將應提撥之退休金數額認列為當年度費用。

和懋半導體（深圳）有限公司依當地政府規定按期提撥退休養老金並存入政府退休養老基金時列為當年度費用。

#### 庫藏股票

本公司買回已發行股票作為庫藏股票時，將所支付之成本借記庫藏股票，列為股東權益之減項。

#### 所得稅

所得稅作跨期間之分攤。將可減除暫時性差異、虧損扣抵及未使用投資抵減之所得稅影響數認列為遞延所得稅資產，並評估其可實現性，認列備抵評價金額；應課稅暫時性差異之所得稅影響數則認列為遞延所得稅負債。遞延所得稅資產或負債依其相關資產或負債之分類劃分為流動或非流動項目，無相關之資產或負債者，依預期回轉期間劃分為流動或非流動項目。

購置機器設備、研究發展及人才培訓等支出所產生之所得稅抵減，採當期認列法處理。

以前年度應付所得稅之調整，列入當年度所得稅。

依所得稅法規定計算之未分配盈餘加徵百分之十所得稅列為股東會決議年度之所得稅費用。

#### 外幣交易及外幣財務報表之換算

本公司及子公司分別以該公司所在地之國家貨幣為記帳單位及功能性貨幣。

編製合併財務報表時，國外子公司之外幣財務報表，係以下列基礎換算為新台幣財務報表：所有資產及負債科目按資產負債表日匯率換算，股東權益中除年初保留盈餘以上年年底換算後之餘額結轉外，其餘均按歷史匯率換算，損益科目則按當年度加權平均匯率換算，換算所產生之兌換差額，列入股東權益項下之累積換算調整數。



非衍生性商品之外幣交易所產生之各項外幣資產、負債、收入或費用，按交易日之即期匯率折算新台幣金額入帳。外幣資產及負債實際收付結清時所產生之兌換差額，作為當年度損益。

資產負債表日之外幣貨幣性資產或負債，按該日即期匯率予以調整，兌換差額列為當年度損益。

### 重分類

九十七年度合併財務報表若干項目業經重分類，俾配合九十八年度合併財務報表之表達。

## 三、會計變動之理由及其影響

### 存貨之會計處理準則

本公司及子公司自九十八年一月一日起採用新修訂之財務會計準則公報第十號「存貨之會計處理準則」。主要之修訂包括(一)存貨以成本與淨變現價值孰低者衡量，且除同類別存貨外應逐項比較之；(二)未分攤固定製造費用於發生當年度認列為銷貨成本；及(三)異常製造成本及存貨跌價損失(或回升利益)應分類為銷貨成本。此項會計變動，使本公司九十八年度本期合併總淨損增加 51,744 千元，稅後基本每股淨損增加 0.50 元。另配合上述新修訂公報適用，本公司及子公司亦重分類九十七年度營業外利益 6,676 千元及營業外損失 84,474 千元至銷貨成本。

### 員工分紅及董監酬勞會計處理

本公司及子公司自九十七年一月一日起，採用財團法人中華民國會計研究發展基金會於九十六年三月發布(九六)基秘字第○五二號函，員工分紅及董監酬勞應視為費用，而非盈餘之分配。此項會計變動，對本公司九十七年度之合併財務報表並無影響。

## 四、備供出售金融資產—流動

	九 十 八 年 十二月三十一日	九 十 七 年 十二月三十一日
國內上櫃股票		
— 翔名科技公司	\$ 6	\$ 1,827
國外上市股票		
— Hoku Scientific Inc.	2	256
	<u>\$ 8</u>	<u>\$ 2,083</u>

五、應收帳款淨額

	九 十 八 年 十二月三十一日	九 十 七 年 十二月三十一日
應收帳款	\$ 281,176	\$ 177,047
減：備抵呆帳（附註二）	36,172	25,086
備抵銷貨退回及折讓（附註二）	1,053	-
	<u>\$ 243,951</u>	<u>\$ 151,961</u>

本公司備抵呆帳之變動情形如下：

	九 十 八 年 度		九 十 七 年 度	
	應 收 帳 款	其 他 應 收 款	應 收 帳 款	其 他 應 收 款
年初餘額	\$ 25,086	\$ 6,641	\$ 33,892	\$ -
本年提列（迴轉）	11,086	( 2,000 )	( 8,800 )	6,641
本年沖銷	-	-	( 6 )	-
年底餘額	<u>\$ 36,172</u>	<u>\$ 4,641</u>	<u>\$ 25,086</u>	<u>\$ 6,641</u>

六、存 貨

	九 十 八 年 十二月三十一日	九 十 七 年 十二月三十一日
製成品	\$ 102,138	\$ 39,852
在製品及半成品	158,415	250,065
原 料	27,559	54,229
物 料	8,826	6,683
	<u>\$ 296,938</u>	<u>\$ 350,829</u>

九十八年及九十七年十二月三十一日之備抵存貨跌價損失分別為159,534千元及116,705千元。九十八及九十七年度與存貨相關之銷貨成本分別為653,622千元及687,293千元，其中分別包括：

	九 十 八 年 度	九 十 七 年 度
未分攤固定製造費用	\$ 40,565	\$ -
存貨跌價損失	42,836	81,911
存貨報廢損失	4,903	2,431
存貨盤損（盈）淨額	( 398 )	132
出售下腳收入	( 4,323 )	( 6,676 )
	<u>\$ 83,583</u>	<u>\$ 77,798</u>

七、以成本衡量之金融資產－非流動

	九 十 八 年 十 二 月 三 十 一 日		九 十 七 年 十 二 月 三 十 一 日	
	金 額	持 股 %	金 額	持 股 %
國內非上市(櫃)普通股				
萬通票券公司	\$ 102	-	\$ 102	-
立達特公司(原名翔成 光電公司)	490	2.9	490	2.9
科冠能源科技公司	201,000	3.5	201,000	3.5
國內興櫃普通股				
洲磊科技公司	956	0.1	956	0.1
	<u>\$ 202,548</u>		<u>\$ 202,548</u>	

本公司所持有之上述股票投資，因無活絡市場公開報價且其公平價值無法可靠衡量，故以成本衡量。

翔成光電公司於九十八年四月二十日召開股東會決議減資彌補虧損並通過更名為立達特公司，本公司持有股數等比例減少至49千股。

立達特公司及洲磊科技公司因營運持續虧損，九十七年度認列減損損失分別為3,010千元及844千元，共計3,854千元。

本公司於九十七年九月經董事會決議以每股30元參與非公開發行公司科冠能源科技公司現金增資，投資總金額為201,000千元，取得6,700千股，持股比例為3.5%。該公司主要係從事太陽能能源技術服務及電子零組件製造業。

八、固定資產及土地使用權

	九 十 八 年 十 二 月 三 十 一 日	九 十 七 年 十 二 月 三 十 一 日
累計折舊		
建築物	\$ 80,907	\$ 73,634
機器設備	751,578	682,885
其他設備	143,662	120,157
	<u>\$ 976,147</u>	<u>\$ 876,676</u>

利息資本化資訊如下：

	九 十 八 年 度	九 十 七 年 度
利息總額	\$ 16,400	\$ 13,815
利息資本化金額	690	3,212
利息資本化利率	2.1272%	3.2498%

本公司於九十八年十二月辦理土地重估，重估增值總額為 114,968 千元，扣除土地增值稅準備 46,203 千元後重估淨額為 68,765 千元，列為股東權益項下之未實現重估增值。

子公司和懋半導體（深圳）有限公司之土地係向大陸深圳市規劃與國土資源局承租，因承租土地使用權所支付相關價款係依租約五十年攤銷至一四一年，截至九十八年及九十七年底止，其未攤銷餘額分別為 24,120 千元及 25,328 千元（列入無形資產之土地使用權）。

九、短期借款

	九 十 八 年 十二月三十一日	九 十 七 年 十二月三十一日
擔保借款一年利率 2.2%~5.13%	\$ 180,383	\$ -
信用借款一年利率 3.59%	-	50,000
	<u>\$ 180,383</u>	<u>\$ 50,000</u>

十、應付短期票券一九十七年十二月三十一日

<u>承 兌 / 保 證 機 構</u>	<u>貼 現 率 ( % )</u>	<u>金 額</u>
合作金庫 / 中華票券	1.43	\$ 50,000
合作金庫 / 國際票券	1.5~1.6	65,000
		115,000
減：未攤銷折價		187
		<u>\$ 114,813</u>

十一、應付公司債一九十七年十二月三十一日

本公司九十六年十月發行國內第二次無擔保轉換公司債，截至九十七年底內容如下：

	<u>九 十 七 年</u> <u>十二月三十一日</u>
<b>(一) 負債組成要素</b>	
1. 應付公司債	
應付公司債	\$ 441,900
減：應付公司債折價 (有效利率 2.27%)	38,867
	403,033
減：一年內到期部分	403,033
	\$ -
2. 公平價值變動列入 損益之金融負債(交 易目的之金融負 債)：買回選擇權、 賣回選擇權及轉換 價格重設權	<u>\$ 21,101</u>
<b>(二) 權益組成要素—普通股         轉換權</b>	<u>\$ 55,419</u>

本公司於九十六年十月發行國內第二次無擔保轉換公司債 450,000 千元(發行成本 5,000 千元)，票面年利率為 0%，依票面金額發行，發行期間五年，自九十六年十月十二日至一〇一年十月十二日，本公司依財務會計準則公報第三十四號及第三十六號之規定，將該轉換選擇權與負債分離，並分別認列資本公積—認股權及負債，而負債中其嵌入之衍生性商品與主契約公司債亦分別認列，列入「公平價值列入損益之金融負債」項下，並以公平價值衡量，非屬衍生性商品之負債組成要素—公司債部分係以利息法之攤銷後成本衡量。轉換辦法規定如下：

- (一) 債權人於發行日起滿一個月後至到期日前十日止，除依法股票暫停過戶期間及本公司向台灣證券交易所股份有限公司洽辦無償配股停止過戶除權公告日、現金股息停止過戶除息公告日或

現金增資認股停止過戶除權公告日前三個營業日起，至權利分派基準日止、辦理減資之減資基準日起至減資換發股票開始交易日前一日止之期間外，得隨時向本公司請求將本轉換公司債轉換為普通股，轉換價格於發行當時訂為每股 59.19 元，嗣後則依受託契約規定調整。投資人於該轉換公司債發行若滿二年及三年時，得要求本公司分別以債券面額之 103.53% 及 105.34% 將其所持有之轉換公司債以現金贖回。

(二) 本轉換公司債發行滿一個月之翌日起至發行期間屆滿前四十日止，若本公司普通股收盤價格連續三十個營業日超過當時轉換價格達百分之五十以上時及本轉換公司債尚未轉換之債券總金額低於發行總額百分之十時，本公司得分別於其後三十個營業日內及其後任何時間，行使對本轉換公司債之贖回權。

(三) 本轉換公司債發行後，1. 除本公司所發行或私募具有普通股轉換或認股權之各種有價證券而換發普通股股份者外，遇有本公司已發行或私募之普通股股份增加；2. 遇有本公司以低於每股時價之轉換或認股價格再募集發行或私募具有普通股轉換權或認股權之各種有價證券；3. 遇本公司非因庫藏股註銷之減資致普通股股份減少；4. 遇當年度發放普通股現金股利佔每股時價之比例超過 1.5%；5. 除前述反稀釋條款調整外，以民國九十七年至一〇一年之本公司無償配股除權基準日為訂價基準日，重新訂定轉換價格，惟以不低於發行時轉換價格之 80% 為限。

(四) 轉換價格及其調整

發行時之轉換價格為每股 59.19 元。依發行辦法所列之公式調整轉換價格，本公司於九十七年七月三十日（價格重設基準日），按轉換價格訂價模式重設轉換價格後為每股 47.35 元，因轉換價格重設權公平價值之變動調整增加資本公積—認股權 21,204 千元。

另本公司於九十八年四月辦理私募發行新股，依發行辦法所列之公式調整轉換價格，本公司於九十八年五月二十日（價格重設基準日），按轉換價格訂價模式重設轉換價格為每股

38.64 元。

(五) 轉換贖回情形

截至九十七年底本公司已自公開市場買回公司債面額 8,100 千元予以註銷外，另本公司於九十八年度自公開市場買回公司債面額 78,900 千元予以註銷，支付價款 78,757 千元。九十八年度買回價格分析如下：

	買 回 價 格	帳 面 價 值	差 額
1. 負債組成要素			
(1) 應付公司債	\$ 71,499	\$ 72,488	\$ 989
(2) 公平價值變動列入損益之金融負債	3,970	3,970	-
	<u>\$ 75,469</u>	<u>\$ 76,458</u>	<u>\$ 989</u>
2. 權益組成要素—普通股轉換權	<u>\$ 3,288</u>	<u>\$ 9,894</u>	<u>\$ 6,606</u>

上述買回價格分攤予負債及權益組成要素與帳面價值差額，產生買回利益 989 千元（列入營業外收入及利益—什項收入項下）及資本公積—庫藏股交易 6,606 千元。

本公司於九十八年十月應投資人要求贖回全數公司債面額 363,000 千元，贖回價格 375,814 千元全數歸予負債組成要素，與帳面價值差額計產生公司債買回損失 23,317 千元（列入營業外費用及損失—什項支出項下），同時將已失效認股權 45,524 千元由資本公積—認股權轉列資本公積—發行股票溢價。

十二、長期借款

	九 十 八 年 十二月三十一日	九 十 七 年 十二月三十一日
(一) 中長期借款		
1. 中華開發銀行一信用借款	\$ -	\$ 5,385
2. 台新銀行一信用借款	8,000	50,000
3. 玉山銀行一信用借款	52,000	65,000
4. 玉山銀行一信用借款	16,000	20,000
5. 玉山銀行一信用借款	12,000	-
6. 華南銀行一擔保借款	190,000	-
	<u>278,000</u>	<u>140,385</u>
減：一年內到期部分	78,000	22,385
	<u>\$ 200,000</u>	<u>\$ 118,000</u>

(二) 本公司為長期財務規劃、充實營運資金及因應資本支出計畫，與金融機構簽訂中、長期借款合同如下：

1. 本公司於九十五年八月向中華開發銀行申貸三年期信用借款 70,000 千元，採定存利率加碼浮動計息，寬限期一年，自九十六年八月起，每三個月為一期，分九期償還至九十八年八月。已於九十六年度提前償還 41,875 千元。年利率為 2.969%。
2. 本公司於九十七年七月向台新銀行申貸二年期信用借款 50,000 千元，借款到期日為九十九年七月，採固定利率計息，本金到期時一次償還，已於九十八年度提前償還 42,000 千元，並改為浮動利率計息。另台新銀行於九十八年十月與本公司簽訂增補約定書更改還款方式每週為一期，分十七期償還至九十九年三月。年利率九十八年及九十七年底分別為 3.25% 及 3.8%。
3. 本公司於九十七年十月向玉山銀行申貸三年期信用借款 65,000 千元，採定存利率加碼浮動計息，寬限期九個月，



自九十八年七月起，每三個月為一期，分十期償還至一〇〇年十月。年利率九十八年及九十七年底分別為 1.53% 及 2.85%。

4. 本公司於九十七年十一月向玉山銀行申貸三年期信用借款 20,000 千元，採定存利率加碼浮動計息，自九十八年七月起，每三個月為一期，分十期償還至一〇〇年十月。年利率九十八年及九十七年底分別為 1.53% 及 2.85%。
5. 本公司於九十八年四月向玉山銀行申貸三年期信用借款 15,000 千元，採定存利率加碼浮動計息，自九十八年七月起，每三個月為一期，分十期償還至一〇〇年十月。年利率為 1.53%。
6. 本公司於九十八年四月以土地及建築物為擔保向華南銀行申貸七年期擔保借款 210,000 千元，採定儲機動利率加碼 1.39% 浮動計息，自九十八年五月起，每月為一期，分八十四期償還至一〇五年四月。年利率為 2%。

### 十三、員工退休金

適用「勞工退休金條例」之退休金制度，係屬確定提撥退休辦法，依員工每月薪資百分之六提撥退休金存入勞工保險局之個人專戶。本公司九十八及九十七年度依該條例認列之退休金成本分別為 3,509 千元及 3,032 千元。

適用「勞動基準法」訂定之退休金制度，係屬確定給付退休辦法。員工退休金之支付，係根據服務年資及核准退休日前六個月平均工資（基數）計付。本公司按員工每月薪資總額百分之二提撥員工退休基金，交由勞工退休準備金監督委員會以該委員會名義存入台灣銀行之專戶。本公司九十八及九十七年度認列之退休金成本分別為 7,413 千元及 7,398 千元。

子公司和懋半導體（深圳）有限公司依當地政府規定，按期提撥退休養老金並存入政府退休養老基金，九十八及九十七年度分別為 524 千元及 496 千元。

屬確定給付退休辦法之退休金相關資訊如下：

(一) 淨退休金成本組成項目

	九 十 八 年 度	九 十 七 年 度
服務成本	\$ 2,788	\$ 3,048
利息成本	4,928	4,920
退休基金資產預期報酬	( 1,686 )	( 1,903 )
過渡性淨給付義務攤銷數	366	366
退休金損失攤銷數	<u>1,017</u>	<u>967</u>
淨退休金成本	<u>\$ 7,413</u>	<u>\$ 7,398</u>

(二) 退休基金提撥狀況與帳載應計退休金負債之調節

	九 十 八 年 十二月三十一日	九 十 七 年 十二月三十一日
給付義務		
既得給付義務	\$ 66,792	\$ 32,901
非既得給付義務	<u>41,133</u>	<u>70,140</u>
累積給付義務	107,925	103,041
未來薪資增加之影響數	<u>22,320</u>	<u>20,156</u>
預計給付義務	130,245	123,197
退休基金資產公平價值	( <u>30,960</u> )	( <u>41,150</u> )
提撥狀況	99,285	82,047
未認列過渡性淨給付義務	( 3,283 )	( 3,649 )
退休金損失未攤銷餘額	( 37,683 )	( 25,538 )
補列之應計退休金負債		
遞延退休金成本	3,283	3,649
未認列為退休金成本之淨損失	<u>15,363</u>	<u>5,382</u>
應計退休金負債	<u>\$ 76,965</u>	<u>\$ 61,891</u>
既得給付	<u>\$ 80,755</u>	<u>\$ 53,865</u>

(三) 精算假設

	九 十 八 年 十二月三十一日	九 十 七 年 十二月三十一日
折現率	2.75%	4.00%
未來薪資水準增加率	2.00%	2.00%
退休基金資產預期報酬率	2.75%	4.00%

	九十八年度	九十七年度
(四) 提撥至退休基金金額	\$ 1,954	\$ 1,982
(五) 由退休基金支付金額	\$ 12,473	\$ 9,314

#### 十四、股東權益

##### 股本

本公司於九十八年一月召開股東臨時會決議將額定股本自 1,140,000 千元提高為 1,800,000 千元。

本公司於九十八年一月董事會決議註銷已買回庫藏股 100 千股，並已辦理變更登記。

本公司於九十八年一月召開股東臨時會決議通過，以私募方式辦理現金增資發行新股，總額不超過 50,000 千股，每股面額 10 元。自股東臨時會決議本私募案之日起一年內一次或分次辦理。本次私募新股之權利義務原則上與本公司已發行之普通股相同，惟依據證券交易法規定，私募之普通股於發行後三年內不得自由轉讓，本公司於發行滿三年後，擬依證券交易法等相關規定向主管機關補辦私募普通股之公開發行及申請上市交易。

本公司董事會分別於九十八年四月八日、四月十五日、九月七日及十月八日決議，以各該日為增資基準日分別按每股 9 元、11.61 元、12.53 元及 12.01 元私募新股 16,200 千股、8,840 千股、5,800 千股及 6,000 千股，合計 36,840 千股，私募金額共計 393,166 千元，業已辦理變更登記。

##### 資本公積

依照有關法令規定，超過票面金額發行股票所得之溢額及庫藏股票交易所產生之資本公積，得用以撥充股本或彌補虧損，其撥充股本每年以實收股本之一定比率為限。可轉換公司債之認股權所產生之資本公積，不得作為任何用途。

##### 盈餘分配及股利政策

本公司章程規定，每年決算之盈餘，於彌補歷年虧損後，應提列百分之十為法定盈餘公積，連同上年度累積未分配之盈餘，作為可供

分配之盈餘，惟得視業務狀況酌予保留一部份後，按下列百分比分配之：

- (一) 董事及監察人酬勞不低於百分之二。
- (二) 員工紅利不得低於百分之一。
- (三) 其他依法令規定應提撥之項目。
- (四) 分配股東股息及紅利。

前項盈餘之分配，應由董事會擬具盈餘分派案提請股東會決議。

股東紅利應為累積可分配盈餘之 50% 至 100%，優先分配現金股利，其餘分配股票股利，股票股利以當年度股利分配總額之 50% 為上限。

本公司九十八及九十七年度營運均為虧損，因此均未予估列員工紅利及董監酬勞費用。

本公司分配盈餘時，必須依法令規定就股東權益減項（包括未實現重估增值、金融商品未實現損益、未認列為退休金成本之淨損失及累積換算調整數）餘額提列特別盈餘公積。嗣後股東權益減項金額如有減少，可就減少金額自特別盈餘公積轉回未分配盈餘。

法定盈餘公積應提撥至其餘額達公司實收股本總額時為止。法定盈餘公積得用以彌補虧損；當其餘額已達實收股本 50%，在公司無盈餘時，得以其超過部分派充股息及紅利，或在公司無虧損時，得以其半數撥充股本。

分配未分配盈餘時，除屬非中華民國境內居住者之股東外，其餘股東可獲配按股利分配日之稅額扣抵比率計算之股東可扣抵稅額。

本公司股東常會於九十七年六月二十五日決議照案通過董事會擬議九十六年度盈餘分配如下：

	盈 餘 分 配 案	每 股 股 利
提列法定盈餘公積	\$ 4,675	
普通股現金股利	37,197	\$ 0.45
員工現金紅利	3,622	
董監事酬勞	888	
	<u>\$ 46,382</u>	

本公司九十七年度虧損撥補案，業於九十八年四月二日經董事會擬議，並於九十八年六月十九日經股東常會決議通過。

有關本公司董事會通過擬議及股東會決議之盈虧撥補情形，請至台灣證券交易所之「公開資訊觀測站」查詢。

#### 金融商品未實現損益

備供出售金融資產所產生之金融商品未實現損益之變動組成項目如下：

	九十八年度	九十七年度
年初餘額	(\$ 158)	\$ 2,288
直接認列為股東權益調整項目	714	( 9,179 )
轉列損益項目	( 556 )	6,733
年底餘額	<u>\$ -</u>	<u>( \$ 158 )</u>

#### 未實現重估增值

不得用於彌補虧損或任何用途，須俟重估資產發生轉讓、減失或報廢情事時，轉列營業外收入或損失。

#### 庫藏股票

	單位：千股			
收回原因	年初股數	本年增加	本年註銷	年底股數
九十八年度				
為維護公司信用及股東權益	100	-	100	-
九十七年度				
為維護公司信用及股東權益	-	100	-	100

本公司於九十七年九月依董事會決議買回已發行股份 100 千股，買回目的為維護公司信用及股東權益。另於九十八年一月董事會決議註銷已買回庫藏股 100 千股，沖減帳列股本 1,000 千元、資本公積 1 千元、保留盈餘 348 千元及庫藏股票 1,349 千元。減資基準日為九十八年二月十六日，業已辦妥變更登記。

依證券交易法規定，本公司買回流通在外股份之股數，不得超過已發行股份總數百分之十，買回股份之總金額，不得逾保留盈餘加計發行股份溢價及已實現資本公積之金額。

本公司持有之庫藏股票，依證券交易法規定不得質押，亦不得享有股利之分派及表決權等權利。

#### 十五、所得稅

(一) 帳列合併稅前淨損按法定稅率計算之所得稅利益與所得稅利益之調節如下：

	九 十 八 年 度	九 十 七 年 度
稅前淨損按法定稅率計算之所得稅利益	(\$ 24,819)	(\$ 30,546)
調節項目之所得稅影響數		
永久性差異		
公司債折價攤銷利息	1,797	2,627
金融負債評價損失(利益)	( 592)	6,288
其他	( 203)	( 169)
暫時性差異		
已實現兌換利益	2,049	301
折舊差異	1,183	( 195)
存貨損失	10,828	20,542
權益法認列國外之投資損失(收益)	( 9,452)	4,517
遞延認列退休金費用	978	1,354
未(已)實現減損損失	( 752)	963
未實現兌換損失(利益)	880	( 2,049)
呆帳損失(轉回利益)	2,210	( 1,932)
未分攤固定製造費用財稅差異	3,432	-

(接次頁)

(承前頁)

	九十八年度	九十七年度
其他	\$ 585	( \$ 452 )
當年度抵用之投資抵減	-	( 625 )
當年度應納所得稅(虧損扣抵所得稅利益)	( 11,876 )	624
認列遞延所得稅資產	11,876	-
應付所得稅	-	624
遞延所得稅費用(利益)		
暫時性差異	( 13,653 )	( 22,459 )
投資抵減	( 3,680 )	( 3,905 )
虧損扣抵	( 9,500 )	-
因稅法改變產生之變動影響數	18,270	-
因稅法改變產生之備抵評價調整	( 2,981 )	-
其他備抵評價調整	( 4,287 )	( 7,078 )
	( 15,831 )	( 33,442 )
以前年度所得稅調整	1,027	( 1,576 )
所得稅利益	( \$ 14,804 )	( \$ 34,394 )

立法院於九十八年一月修正所得稅法第三十九條條文，將營利事業虧損扣抵年限由五年延長為十年。

立法院於九十八年五月修正所得稅法第五條條文，將營利事業所得稅稅率由百分之二十五調降為百分之二十，並自九十九年度施行。本公司業已依此修正條文重新計算遞延所得稅資產或負債，並將所產生之差額列為當年度所得稅之調整。

(二) 遞延所得稅資產(負債)之項目如下:

	九 十 八 年 十二月三十一日	九 十 七 年 十二月三十一日
流 動		
遞延所得稅資產		
未實現存貨損失	\$ 49,813	\$ 51,441
備抵呆帳	7,746	7,472
未實現兌換損失	704	-
聯屬公司間未實現利益	52	-
未分攤固定製造費用財稅差	<u>2,746</u>	<u>-</u>
	61,061	58,913
減: 備抵評價	<u>7,570</u>	<u>5,312</u>
	<u>53,491</u>	<u>53,601</u>
遞延所得稅負債		
未實現兌換利益	<u>-</u>	( <u>2,049</u> )
	<u>53,491</u>	<u>51,552</u>
非 流 動		
遞延所得稅資產		
應計退休金負債	11,664	13,215
權益法認列投資國外公司之損失	293	9,818
投資抵減	7,585	3,905
虧損扣抵	9,500	-
聯屬公司間未實現利益	<u>469</u>	<u>-</u>
	29,511	26,938
減: 備抵評價	<u>292</u>	<u>9,818</u>
	<u>29,219</u>	<u>17,120</u>
遞延所得稅負債		
固定資產折舊財稅差異	( <u>2,488</u> )	( <u>4,281</u> )
	<u>26,731</u>	<u>12,839</u>
遞延所得稅資產合計	<u>\$ 80,222</u>	<u>\$ 64,391</u>



(三) 截至九十八年底止，本公司促進產業升級條例得用以扣抵以後年度所得稅之投資抵減如下：

法令依據	抵減項目	可抵減總額	尚未抵減餘額	最後抵減年度
促進產業升級條例	機器設備	\$ 5,666	\$ 4,570	一〇一
	研究發展	2,712	2,712	一〇一
	機器設備	303	303	一〇二
		<u>\$ 8,681</u>	<u>\$ 7,585</u>	

上列投資抵減金額得在發生年度及以後四年內抵減當年度應納所得稅額，其每一年度得抵減總額以不超過當年度應納稅額百分之五十為限，但最後年度抵減金額不在此限。

(四) 截至九十八年底止，虧損扣抵相關資訊如下：

虧損年度	虧損金額	尚未抵減稅額	最後抵減年度
九十八(尚未申報)	<u>\$ 47,501</u>	<u>\$ 9,500</u>	一〇八

(五) 截至九十八年底止，本公司增資擴展可享受之免稅如下：

增資擴展案	免稅期間
九十二年增資擴展生產271半導體(功率電晶體、半導體及電子資訊設備)	九十五年一月一日至九十九年十二月止
九十二年增資擴展生產271半導體(功率電晶體、半導體及電子資訊設備)	九十八年一月一日至一〇二年十二月止

(六) 本公司截至九十六年度之營利事業所得稅結算申報案件，業經稅捐稽徵機關核定。

(七) 兩稅合一相關資訊如下：

	九十八年 十二月三十一日	九十七年 十二月三十一日
八十六年度以前未分配盈餘	\$ 826	\$ 826
八十七年度以後待彌補虧損	( <u>115,660</u> )	( <u>85,931</u> )
	( <u>\$ 114,834</u> )	( <u>\$ 85,105</u> )

九十八年及九十七年底股東可扣抵稅額帳戶餘額分別為3,628千元及1,693千元。因九十八年及九十七年底均為累積虧損，待有盈餘年度再分配予股東。

(八) 子公司和懋維京控股有限公司依設立地區規定，其境外所得均為免稅。另和懋半導體（深圳）有限公司當地法令規定，自開始獲利年度起，其所得稅係二年免稅，三年減半徵收，截至九十八年度屬免徵企業所得稅階段，尚無應付所得稅。

#### 十六、用人費用、折舊及攤銷

	九 十 八 年 度			九 十 七 年 度		
	營業成本	營業費用	合計	營業成本	營業費用	合計
用人費用						
薪資	\$ 105,197	\$ 26,950	\$ 132,147	\$ 107,435	\$ 26,241	\$ 133,676
勞健保	7,653	2,077	9,730	7,334	1,907	9,241
退休金	8,615	2,831	11,446	8,295	2,631	10,926
其他	5,178	891	6,069	5,328	890	6,218
	<u>\$ 126,643</u>	<u>\$ 32,749</u>	<u>\$ 159,392</u>	<u>\$ 128,392</u>	<u>\$ 31,669</u>	<u>\$ 160,061</u>
折舊	\$ 95,215	\$ 11,171	\$ 106,386	\$ 80,469	\$ 9,338	\$ 89,807
攤銷	-	826	826	-	790	790

九十七年度另有屬閒置資產折舊 50 千元，帳列營業外費用及損失項下。

#### 十七、每股淨損

九十八及九十七年度產生淨損，不具有稀釋效果，是以僅列示基本每股淨損。

計算每股淨損之分子及分母揭露如下：

##### (一) 分子—本期合併總淨損

	九 十 八 年 度		九 十 七 年 度	
	稅 前	稅 後	稅 前	稅 後
基本每股淨損				
本期淨損	<u>(\$ 99,275)</u>	<u>(\$ 84,471)</u>	<u>(\$122,184)</u>	<u>(\$ 87,790)</u>

##### (二) 分母—股數 (千股)

	九 十 八 年 度	九 十 七 年 度
普通股已發行加權平均股數	103,984	82,660
減：庫藏股加權平均股數	-	( 17 )
	<u>103,984</u>	<u>82,643</u>

十八、金融商品資訊之揭露

(一) 公平價值之資訊

	九 十 八 年 九 十 七 年		九 十 七 年	
	十 二 月 三 十 一 日		十 二 月 三 十 一 日	
	帳面價值	公平價值	帳面價值	公平價值
<u>非衍生性金融商品</u>				
資 產				
備供出售金融資產—流動	\$ 8	\$ 8	\$ 2,083	\$ 2,083
以成本衡量之金融資產—非流動	202,548	-	202,548	-
存出保證金	250	250	251	251
負 債				
長期借款(含一年內到期)	278,000	278,000	140,385	140,385
應付公司債(含一年內到期)	-	-	403,033	403,033
存入保證金	1,174	1,174	1,174	1,174
<u>衍生性金融商品</u>				
負 債				
公平價值變動列入損益之金融負債—流動	-	-	21,101	21,101

(二) 本公司及子公司商品公平價值所使用之方法及假設如下：

1. 上述金融商品不包括現金、應收票據及帳款、其他應收款、短期借款、應付短期票券、應付票據及帳款及應付費用。此類金融商品之到期日甚近，其帳面價值應屬估計公平價值之合理基礎。
2. 備供出售金融資產有活絡市場公開報價，故以此市場價格為公平價值。
3. 以成本衡量之金融資產，其無活絡市場公開報價且實務上須以超過合理成本之金額方能取得可驗證公平價值，因此不列示其公平價值。
4. 存出保證金及存入保證金因以現金方式存出(入)，以其帳面價值為公平價值。

5. 長期借款以其預期現金流量之折現值估計公平價值，折現率以本公司帳列長期借款之利率為準。
6. 應付公司債以其預期現金流量之折現值估計公平價值。
7. 公平價值變動列入損益之金融負債，因無市場價格可供參考，則採用評價方法估計。本公司採用評價方法所使用之估計及假設，與市場參與者於金融商品訂價時用以作為估計及假設之資訊一致，該資訊為本公司可取得者。

(三) 本公司金融資產及金融負債之公平價值，以活絡市場之公開報價直接決定者，及以評價方法估計者分別為：

	公開報價決定之金額		評價方法估計之金額	
	九十八年十二月三十一日	九十七年十二月三十一日	九十八年十二月三十一日	九十七年十二月三十一日
資 產				
備供出售金融資產—流動	\$ 8	\$ 2,083	\$ -	\$ -
負 債				
公平價值變動列入損益之金融負債—流動	-	-	-	21,101
應付公司債	-	-	-	403,033

- (四) 本公司九十八及九十七年度金融資產及負債因以評價方法估計公平價值變動而認列為當年度利益 2,369 千元及損失 25,151 千元。
- (五) 本公司及子公司九十七年底具利率變動之公平價值風險之金融資產為 36,056 千元，金融負債為 453,033 千元；九十八年及九十七年底具利率變動之現金流量風險金融資產分別為 131,200 千元及 80,422 千元，金融負債分別為 458,383 千元及 140,385 千元。
- (六) 本公司及子公司九十八及九十七年度非以公平價值衡量且公平價值變動認列損益之金融資產或金融負債，其利息收入分別為 416 千元及 3,775 千元，利息費用（包含資本化利息）分別為 16,400 千元及 13,815 千元。

## (七) 財務風險資訊

### 1. 市場風險

本公司及子公司九十八年底持有之各項金融商品因受市場價格、匯率、利率變動而使其公平價值變動之影響並不重大。

### 2. 信用風險

金融資產受到本公司及子公司之交易對方未履行合約之潛在影響。本公司及子公司信用風險係以資產負債表日公平價值為正數之合約為評估對象。本公司及子公司之交易對方均為信用良好之金融機構及公司組織，因此不預期有重大之信用風險。

### 3. 流動性風險

本公司及子公司之營運資金足以支應，故未有因無法籌措資金以履行合約義務之流動性風險。

本公司投資之備供出售金融資產具活絡市場，預期可輕易在市場上以接近公平價值之價格迅速出售金融資產，應無重大流動性風險。本公司投資之其他權益商品因無活絡市場，預期具有重大流動性風險。

### 4. 利率變動之現金流量風險

本公司及子公司九十八年底從事之短期借款及長期借款，係屬浮動利率之債務，故市場利率變動將使借款之有效利率隨之變動，而使其未來現金流量產生波動，市場利率每增加1%，將使本公司現金流出一年增加4,584千元。

## 十九、關係人交易

### (一) 關係人名稱及關係

<u>關係人名稱</u>	<u>與本公司之關係</u>
統一企業公司	對本公司採權益法評價之投資者（惟於九十七年五月處分對本公司之全數持股）
美商統懋國際公司（懋國公司）	統一企業公司間接投資之公司（自九十七年五月起已非關係人）

(二) 當年度重大交易

1. 銷貨一九七七年度

本公司向懋國公司銷貨金額為5,227千元，銷售價格係按一般交易條件辦理，收款期間約為二~四個月（一般客戶約為一至五個月）。

2. 進貨一九七七年度

本公司向懋國公司進貨金額為2,244千元，並無同類產品進貨價格可資比較，付款期間約四至五個月，與一般客戶相當。

(三) 董事、監察人及管理階層薪酬資訊：

	九十八年度	九十七年度
薪金	\$ 5,452	\$ 4,997
獎金	316	158
	<u>\$ 5,768</u>	<u>\$ 5,155</u>

二十、質抵押資產一九八八年十二月三十一日

本公司提供固定資產之土地（含重估增值）及建築物帳面價值402,919千元為短期及長期融資之擔保品。

二一、截至九十八年十二月三十一日止重大承諾事項及或有事項

(一) 本公司及子公司已訂購尚未進貨之金額29,589千元。

(二) 本公司已承諾購置機器設備金額為47,830千元（美金970千元及新台幣16,800千元），其中已支付20,265千元，列入預付設備款項下。

二二、附註揭露事項

(一) 重大交易事項及(二)轉投資事業相關資訊

1. 資金貸與他人：無。
2. 為他人背書保證：無。
3. 期末持有有價證券情形：參閱附表一。
4. 累積買進或賣出同一有價證券之金額達新台幣一億元或實收資本額20%以上：參閱附表二。
5. 取得不動產之金額達新台幣一億元或實收資本額20%以

- 上：無。
6. 處分不動產之金額達新台幣一億元或實收資本額 20% 以上：無。
  7. 與關係人進、銷貨之金額達新台幣一億元或實收資本額 20% 以上：參閱附表三。
  8. 應收關係人款項達新台幣一億元或實收資本額 20% 以上：無。
  9. 被投資公司名稱、所在地區...等相關資訊：參閱附表四。
  10. 從事衍生性商品交易：參閱附註十八。

(三) 大陸投資資訊

1. 大陸被投資公司名稱、主要營業項目、實收資本額、投資方式、資金匯出入情形、持股比例、投資損益、期末投資帳面價值、已匯回投資損益及赴大陸地區投資限額：參閱附表五。
2. 與大陸被投資公司直接或間接由第三地區所發生之重大交易事項，暨其價格、付款條件、未實現損益：參閱附表六。
3. 與大陸被投資公司直接與間接經由第三地區事業提供票據背書保證或提供擔保品情形：無。
4. 與大陸被投資公司直接與間接經由第三地區提供資金融資情形：無。
5. 其他對當年度損益或財務狀況有重大影響之交易事項：無。
6. 母子公司間業務關係及重要交易往來情形：參閱附表七。

## 二三、部門別財務資訊

### (一) 產業別資訊

本公司及子公司屬包括半導體及太陽能等產業，茲揭露產業別財務資訊如下：

	半導體部門	太陽能部門	調整及沖銷	合併
<u>九十八年度</u>				
來自母公司及合併 子公司以外客戶 之收入	\$ 676,071	\$ 4,429	\$ -	\$ 680,500
來自母公司及合併 子公司之收入	396,132	-	( 396,132 )	-
收入合計	<u>\$ 1,072,203</u>	<u>\$ 4,429</u>	<u>(\$ 396,132)</u>	<u>\$ 680,500</u>
部門利益(損失)	<u>\$ 87,796</u>	<u>(\$ 84,819)</u>	<u>\$ -</u>	<u>\$ 2,977</u>
利息收入				416
金融負債評價利益				2,369
什項收入				6,323
利息費用				( 15,710 )
兌換損失淨額				( 8,544 )
什項支出				( 23,744 )
公司一般費用				( 63,362 )
繼續營業部門損失				<u>(\$ 99,275)</u>
可辨認資產	<u>\$ 1,053,880</u>	<u>\$ 458,060</u>	<u>\$ -</u>	\$ 1,511,940
長期投資				202,548
公司一般資產				262,920
資產合計				<u>\$ 1,977,408</u>
折舊費用	<u>\$ 83,241</u>	<u>\$ 23,145</u>	<u>\$ -</u>	<u>\$ 106,386</u>
資本支出金額	<u>\$ 54,399</u>	<u>\$ 14,310</u>	<u>\$ -</u>	<u>\$ 68,709</u>
<u>九十七年度</u>				
來自母公司及合併 子公司以外客戶 之收入	\$ 624,806	\$ 32,817	\$ -	\$ 657,623
來自母公司及合併 子公司之收入	237,463	-	( 237,463 )	-
收入合計	<u>\$ 862,269</u>	<u>\$ 32,817</u>	<u>(\$ 237,463)</u>	<u>\$ 657,623</u>
部門利益(損失)	<u>\$ 45,770</u>	<u>(\$ 91,020)</u>	<u>\$ -</u>	<u>(\$ 45,250)</u>
利息收入				3,775
兌換利益淨額				14,545
什項收入				3,749
利息費用				( 10,603 )
金融負債評價損失				( 25,151 )
處分投資損失				( 6,733 )
減損損失				( 3,854 )

(接次頁)



(承前頁)

	半導體部門	太陽能部門	調整及沖銷	合 併
什項支出				(\$ 353)
公司一般費用				( 52,309)
繼續營業部門損失				(\$ 122,184)
可辨認資產	<u>\$ 1,121,131</u>	<u>\$ 377,906</u>	<u>\$ -</u>	\$ 1,499,037
長期投資				202,548
公司一般資產				<u>152,822</u>
資產合計				<u>\$ 1,854,407</u>
折舊費用	<u>\$ 82,597</u>	<u>\$ 7,260</u>	<u>\$ -</u>	<u>\$ 89,857</u>
資本支出金額	<u>\$ 86,483</u>	<u>\$ 176,653</u>	<u>\$ -</u>	<u>\$ 263,136</u>

(二) 地區別資訊

	大 陸 及 其他地區	國 內	調整及沖銷	合 併
<u>九十八年度</u>				
來自母公司及合併 子公司以外客戶 之收入	\$ 81,377	\$ 599,123	\$ -	\$ 680,500
來自母公司合併子 公司之收入	315,269	80,863	( 396,132)	-
收入合計	<u>\$ 396,646</u>	<u>\$ 679,986</u>	<u>(\$ 396,132)</u>	<u>\$ 680,500</u>
部門利益(損失)	<u>\$ 50,884</u>	<u>(\$ 96,661)</u>	<u>(\$ 14,608)</u>	<u>(\$ 60,385)</u>
利息收入				416
金融負債評價利益				2,369
什項收入				6,323
利息費用				( 15,710)
兌換損失淨額				( 8,544)
什項支出				( 23,744)
稅前損失				(\$ 99,275)
可辨認資產	<u>\$ 589,385</u>	<u>\$1,218,727</u>	<u>(\$ 33,252)</u>	\$1,774,860
長期投資				<u>202,548</u>
資產合計				<u>\$1,977,408</u>
<u>九十七年度</u>				
來自母公司及合併 子公司以外客戶 之收入	\$ -	\$ 657,623	\$ -	\$ 657,623
來自母公司合併子 公司之收入	237,463	-	( 237,463)	-
收入合計	<u>\$ 237,463</u>	<u>\$ 657,623</u>	<u>(\$ 237,463)</u>	<u>\$ 657,623</u>

(接次頁)

(承前頁)

	大 陸 及 其 他 地 區	國 內	調 整 及 沖 銷	合 併
部門損失	<u>(\$ 29,085)</u>	<u>(\$ 64,987)</u>	<u>(\$ 4,297)</u>	(\$ 98,369)
利息收入				3,775
壞帳轉回利益				2,159
兌換利益淨額				14,545
什項收入				3,749
利息費用				( 10,603)
金融負債評價損失				( 25,151)
處分固定資產損失				( 1,349)
處分投資損失淨額				( 6,733)
減損損失				( 3,854)
什項支出				( 353)
稅前損失				<u>(\$ 122,184)</u>
可辨認資產	<u>\$ 475,614</u>	<u>\$ 1,305,769</u>	<u>(\$ 129,524)</u>	\$ 1,651,859
長期投資				202,548
資產合計				<u>\$ 1,854,407</u>

(三) 外銷資訊

地 區	九 十 八 年 度		九 十 七 年 度	
	金 額	佔 銷 貨 百分比 (%)	金 額	佔 銷 貨 百分比 (%)
亞 洲	\$ 599,655	88	\$ 536,835	82
北 美 洲	8,728	1	12,163	2
其 他	21,490	3	14,137	2
外銷收入合計	<u>\$ 629,873</u>	<u>92</u>	<u>\$ 563,135</u>	<u>86</u>

(四) 重要客戶—銷貨佔營業收入 10% 以上客戶如下：

客 戶	九 十 八 年 度		九 十 七 年 度	
	金 額	佔 銷 貨 百分比 (%)	金 額	佔 銷 貨 百分比 (%)
甲 公 司	\$ 169,809	25	\$ 204,431	31
乙 公 司	96,614	14	98,330	15
丙 公 司	74,210	11	90,650	14
丁 公 司	103,746	15	44,485	7
	<u>\$ 444,379</u>	<u>65</u>	<u>\$ 437,896</u>	<u>67</u>

統懋半導體股份有限公司及子公司

期末持有有價證券明細表

民國九十八年十二月三十一日

附表一

單位：新台幣千元

持有之公司	有價證券種類及名稱	有價證券發行人與本公司之關係	帳目	單位/股數	帳面金額	比率(%)	期末		註	
							市價或淨值	備		
本公司	翔名科技公司-上櫃公司股票	無	備供出售金融資產-流動	186	\$ 3	-				
			加：評價調整		3					
			備供出售金融資產-流動	24	6				\$ 6	
			減：評價調整		4					
					( 2 )					
					2					
					8					
					\$ 349,344	100.0			註	
	和懋維京控股有限公司-外國公司	子公司(直接持股100%)	採權益法之長期股權投資	9,580,566	\$ 490	2.9				
	立達特公司-非公開發行公司股票	無	以成本衡量之金融資產-非流動	49,000	\$ 490	2.9				
	洲磊科技公司-興櫃公司股票	無	"	63,317	956	0.1				
	萬通票券公司-公開發行公司股票	無	"	10,000	102	-				
	科冠能源科技公司-非公開發行公司股票	無	"	6,700,000	201,000	3.5				
					\$ 202,548					
					\$ 345,843	100.0			註	
和懋維京控股有限公司	和懋半導體(深圳)有限公司-外國公司	子公司(間接投資100%)	採權益法之長期股權投資	-	\$ 345,843	100.0			註	

註：已於編製合併報表時沖銷。

統懋丰專櫃股份有限公司及子公司

累積買進或賣出同一有價證券之金額達新臺幣一億元或實收資本額百分之二十以上

民國九十八年度

附表二

單位：新台幣千元

公司名	稱有價證券名稱	帳列科目	關係	期		初買		入		出		末
				單	位	單	位	單	位	單	位	
本公司	華南永昌鳳翔債券基金	提供出售金融資產—流動	無	單	位	單	位	單	位	單	位	單
				-	-	6,429,875.8	\$ 100,000	6,429,875.8	\$ 100,072	-	-	\$ 72

統懋半導體股份有限公司及子公司  
與關係人進銷貨之金額達新台幣一億元或實收資本額百分之二十以上者  
民國九十八年度

附表三

單位：新台幣千元

進(銷)公司	交易對象	關係	交易		情形		交易條件與一般交易原由及信託	應收(付)額	票據、限款	備註
			進(銷)貨金	進(銷)貨費	估總進(銷)貨之比率%	授信期間				
本公司	和懋半導體(深圳)有限公司	子公司	\$ 315,269 (註)	進貨-加工費	98	應支付之加工費與應收款項相抵付	國外廠商約一至二個月付款；國內廠商約三至四個月付款	-	估總應收(付)票據、限款之比率%	

註：已於編製合併報表時沖銷。

統懋半導體股份有限公司及子公司

被投資公司相關資訊

民國九十八年度

附表四

單位：新台幣千元

投資公司名稱	被投資公司名稱	所在地	主要營業項目	原始投資金額	期末金額	期未股數	本 持		被公司 (損) 益	投資期 (損) 益	本公司之投資 (損) 益	註
							款比率	%帳面金額				
和懋維京控有限公司	和懋維京控有限公司	Citico Building, Wickhams Cay P.O. Box 662 Road Town, Tortola, British Virgin Islands	投資控股	\$ 309,667	\$ 309,667	9,580,566	100	\$ 349,344 (註)	\$ 37,808	\$ 37,808 (註)	\$ 37,808 (註)	子公司 (特股 100%) 採權益法評價
和懋維京控有限公司	和懋維京控有限公司 (深圳) 有限公司	深圳市寶安區光明南高新技術園區	新型電子元器件製造	252,962	252,962	不適用	100	345,843 (註)	49,155	-	-	和懋維京控有限公司之轉投資公司

註：已於編製合併報表時沖銷。

統懋半導體股份有限公司及子公司

大陸投資資訊

民國九十八年度

附表五

單位：新台幣千元

大陸被投資公司名稱	主要營業項目	實收資本額	投資方式	本月初自台灣匯出投資金額	本期匯出或收回投資金額		本期末自台灣累積金額	本公司直接或間接持股比例(%)	本期認列投資(損)益(註二及三)	期末投資價值(註二及三)	截至本期末已匯回收益
					匯出	匯回					
和懋半導體(深圳)有限公司	新型電子元器件製造	US\$ 8,000千元	註一3.	\$ 252,962	-	-	\$ 252,962	100	\$ 49,155	\$ 345,843	-

本期末累計自台灣匯出赴大陸地區投資金額	經濟部投資審議會核准投資金額	經濟部投資審議會規定赴大陸地區投資限額
\$252,962 (US\$8,000千元)	\$252,962 (US\$8,000千元)	\$ 762,720 (淨值x60%)

註一：投資方式區分為下列五種，標示種類別即可：

- 1.經由第三地區匯款投資大陸公司。
- 2.透過第三地區投資設立公司再投資大陸公司。
- 3.透過轉投資第三地區現有公司再投資大陸公司。
- 4.直接投資大陸公司。
- 5.其他方式。

註二：係依據會計師查核之財務報表認列。

註三：上述大陸被投資公司已於編製合併報表時沖銷。

統懋半導體股份有限公司及子公司  
與大陸投資公司直接或間接經由第三地區事業所發生之重大交易事項，暨其價格、付款條件、未實現損益

民國九十八年度

附表六

單位：新台幣千元

年	交易對象	本公司與交易對象之關係	交易類別	金額	交價	交易條件		應收(付)票據、帳款	未實現(損)益
						格收	款付		
九十八年度	和懋半導體(深圳)有限公司	子公司(間接持股100%)	委託加工	\$ 315,269 (註)	按實際加工成本及相關費用計付	應收	與一般交易之比較	-	\$ -
			銷貨	80,863 (註)	與一般客戶相當	應收	與國外廠商約一至二個月付款；國內廠商約三至四個月付款 一般客戶為一至五個月	-	( 213 ) (註)

註：已於編製合併報表時沖銷。



統懋半導體股份有限公司及子公司  
 與子公司間業務關係及重要交易往來情形  
 民國九十八年度

附表七

單位：新台幣千元

編號	交易人名稱	交易往來對象	與交易人之關係 (註)	交易		往來		情形	
				科目	金額	金額	條件	佔合併總資產之比率(%)	收
0	統懋半導體公司	和懋半導體(深圳)有限公司	1.	加工費	\$ 315,269	按和懋半導體(深圳)有限公司實際加工成本並考量其他相關費用計付加工費，應支付之加工費係與應收款項相抵付	46.33		
				銷貨收入 其他應收款一關係人	80,863 33,252	按一般交易價格計算，收款期間一個月 按代購機器設備成本並考量其他相關費用向和懋半導體(深圳)有限公司收取	11.88 1.68		

註：與交易人之關係有以下三種，標示種類如下：

1. 母公司對子公司。
2. 子公司對母公司。
3. 子公司對子公司。

統懋半導體股份有限公司及子公司  
 母子公司間業務關係及重要交易往來情形

民國九十七年度

附表七之一

單位：新台幣千元

編號	交易人名稱	交易往來對象	與交易人之關係 (註)	交易		往來		來		情形	
				科目	金額	易	交	易	條		估合併總營業收 或總資產之比率(%)
0	統懋半導體公司	和懋半導體(深圳)有限公司	1.	加工費	\$ 237,463	易	交	易	條	按和懋半導體(深圳)有限公司實際加工成本並考量其他相關費用計付加工費,應支付之加工費係與應收款項相抵付	36.11
				其他應收款-關係人	129,524					按代購材料及機器設備成本並考量其他相關費用向和懋半導體(深圳)有限公司收取	6.98

註：與交易人之關係有以下三種，標示種類如下：

1. 母公司對子公司。
2. 子公司對母公司。
3. 子公司對子公司。

公司名稱：統懋半導體股份有限公司

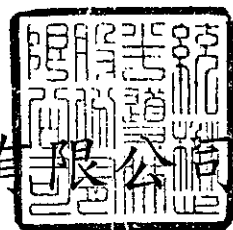

公司負責人：唐明亮

